

POS[®]
store

Каталог

товарів для торгівлі



Магазин для магазинів

www.posstore.com.ua



Скануй і завантажуй
PDF-каталог
нашої продукції



Зміст

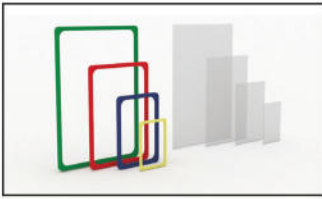

1 Пластикові рамки
С. 7



2 Сійки підлогові та аксесуари пластикових рамок
С. 12

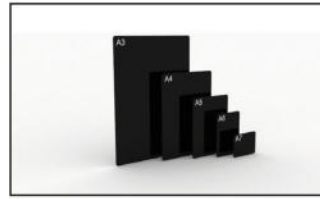

3 Таблички для написів і маркери
С. 29



4 Тримачі цінників і рекламних вставок
С. 36



5 Гастроємності та посуд
С. 54

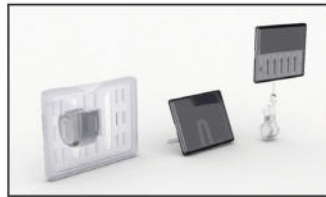

6 Касети цін
С. 62



7 Цінникотримачі для полиць
С. 66

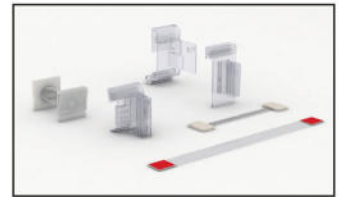

8 Кріплення для воблерів, стопперів і шелфтокерів
С. 72

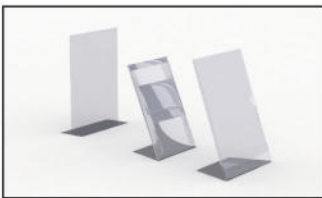

9 Вироби з акрилу, ПВХ та скла
С. 78

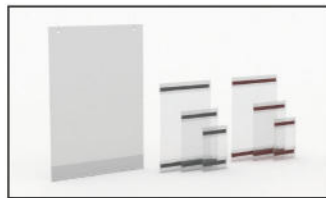

10 Конверти підвісні, з магнітом і скотчем
С. 86



11 Розділювачі для полиць
С. 90



12 Захисні екрани та кріплення для підвішування плакатів
С. 94

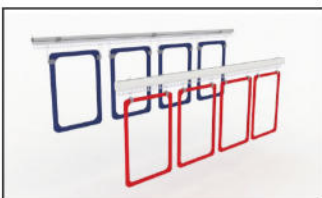

13 Підвісні системи
С. 100



14 Алюмінієві рамки і штандери
С. 113



15 Продукція для імпульсивних покупок та дрібного товару
С. 115



16 Купівельні кошики та візки
С. 122



17 Овочеві стелажі, вироби з металу та супутні товари
С. 133



18 Торгові ваги
С. 143



19 Касові бокси і обладнання
С. 147



20 ЕКО-вироби з дерева і декор
С. 150



21 Термосумки і термоконтейнери
С. 158

Про компанію

POS STORE було засновано у 2013 році в м. Києві. За цей час нам вдалося створити налагоджену систему роботи і стати одним з найбільш технологічних підприємств з постачання та виробництва POS матеріалів і торговельного обладнання в Україні.

- » Консолідуємо асортимент світових лідерів з виробництва POS матеріалів з Литви, Німеччини, Польщі, Великобританії, Туреччини.
- » Наша компанія є офіційним і ексклюзивним представником провідного виробника POS матеріалів та виробів з пластику в Європі - литовського заводу «Litpolstar». Сучасне високотехнологічне обладнання заводу дозволяє виконувати замовлення будь-якої складності і в короткі терміни. Європейська якість продукції підтверджується стандартами ISO 9001: 2008, ISO 14001: 2004, OHSAS 18001.
- » Маючи глибоке розуміння особливостей і потреб клієнтів, налагодили в Україні власне виробництво POS матеріалів і обладнання з акрилу, металу та дерева.
- » Здійснюємо експорт продукції до Вірменії, Грузії, Азербайджану.



POS матеріали від нашої компанії вже приносять користь тисячам клієнтів тому, що допомагають ефективно торгувати та продавати більше!



80%

покупців приймають рішення про покупку товару в магазині. Не втрачайте покупців, використовуйте рекламні POS матеріали.



На **30%**

збільшує продажі використання цінників та POS матеріалів!

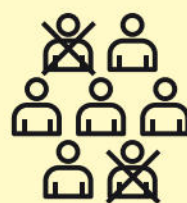

Кожен **3-й**

покупець відмовляється від покупки, якщо немає цінника.

Більше про POS STORE на сайті

www.posstore.com.ua



Чому POS STORE

» **Експертність**

Професійна, ввічлива і оперативна робота команди менеджерів з продажу. Допоможемо підібрати і продемонструвати, як ефективно застосовувати POS матеріали

» **Більше 2000 найменувань продукції**

Великий вибір та асортимент товарів максимально задовольнить потреби клієнтів

» **Магазин-шоурум**

Оформити покупку та отримати товар у нас в магазині можна за 10 хвилин. Не потрібно чекати доставки. Схему проїзду дивіться на останній сторінці

» **Інтернет-магазин www.posstore.com.ua**

Купуйте онлайн і отримуйте товари в усіх містах України через кур'єрські служби

» **Продукція постійно в наявності на складі в Києві**

Швидко отримуйте товар та збільшуйте прибуток завдяки застосуванню POS матеріалів

» **Виробництво нестандартних виробів під індивідуальне замовлення**

Бажаєте чогось особливого? Якісно виготовимо індивідуально

» **Продукція відповідає санітарним нормам та медичним критеріям безпеки**

Товар може контактувати з харчовими продуктами без загрози до їх вживання. Підтверджено висновком санітарно-епідеміологічної експертизи ДУ «Інститут медицини праці НАМН України»

Пластикові рамки

Ударостійкий пластик

Яскрава палітра кольорів

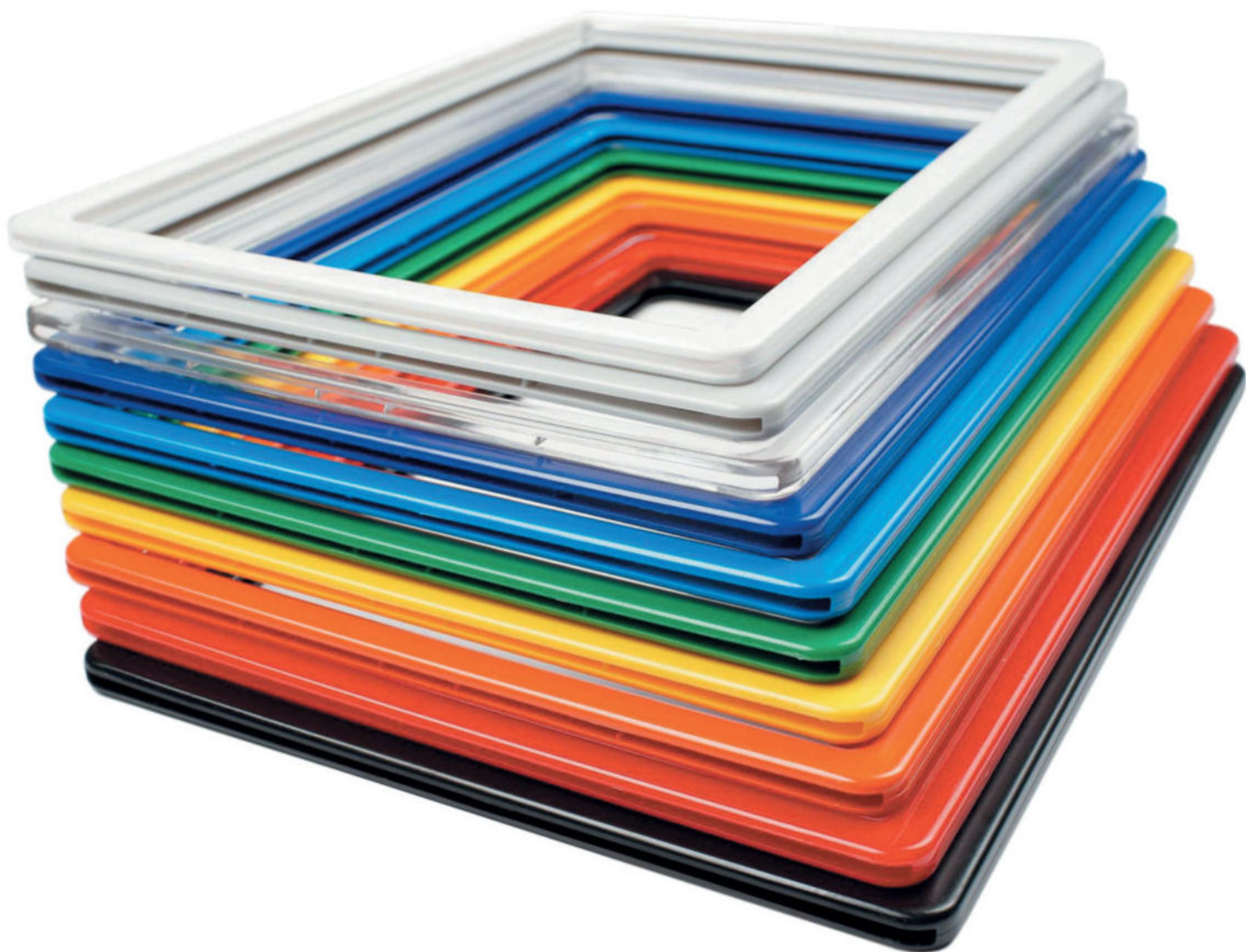

EXPRESS
PERKANT NE DAUGIAU K

Erdvė Jūsų kūrybai

Aukščiausios kokybės nerūdijantis plienas

MAXIMA



10 metų garantija

PIRKDAMI NE MAŽIAU KAIP UŽ 15 EUR* TO PATIES APSIPIRKIMO METU, GALITE ĮSIGYTI PREKIŲ „TEFAL“ SU 50% NUOLAIDA

* Į 15 Eur neįskaitomos šios akcijos prekės, tabako gaminiai, loterijos bilietai ir atsiskaitymo už paslaugas mokėtinės sumos bei MAXIMOS pinigai.
Prekių kiekis ribotas. Akcija vyksta 2016 10 04 – 2016 11 14

Titano danga

Tefal
Emotion



Keptuvė, Ø 20 cm	50% nuolaida	13,99 €
Keptuvė, Ø 24 cm	50% nuolaida	15,99 €
Keptuvė, Ø 26 cm	50% nuolaida	19,99 €
Keptuvė, Ø 28 cm	50% nuolaida	20,99 €
Keptuvė, Ø 30 cm	50% nuolaida	22,99 €
Keptuvė WOK, Ø 28 cm	50% nuolaida	19,99 €

PIRKDAMI NE MAŽIAU KAIP UŽ 15 EUR* TO PATIES APSIPIRKIMO METU, GALITE ĮSIGYTI PREKIŲ „TEFAL“ SU 50% NUOLAIDA

* Į 15 Eur neįskaitomos šios akcijos prekės, tabako gaminiai, loterijos bilietai ir atsiskaitymo už paslaugas mokėtinės sumos bei MAXIMOS pinigai.
Prekių kiekis ribotas. Akcija vyksta 2016 10 04 – 2016 11 14. Plačiau informacijos apie šią akciją rasite adresu: www.tefal.lt

1 Пластикові рамки

ALL HOBS + INDUCTION

GRUBE DNO ZAPEWNIŁA OPTYMALNĄ DISTRIBUCJĘ CIEPŁA I WYDAJNOŚĆ. WYKORZYSTUJĄC WŁAŚCIWOŚCI FIZYKALNE WODNOCIEPŁYNIWA, WYKORZYSTUJE SIŁĘ DZIAŁANIA WODNOCIEPŁYNIWA DO OPTYMALIZACJI PROCESU GOTOWANIA. WYKORZYSTUJĄC WŁAŚCIWOŚCI FIZYKALNE WODNOCIEPŁYNIWA, WYKORZYSTUJE SIŁĘ DZIAŁANIA WODNOCIEPŁYNIWA DO OPTYMALIZACJI PROCESU GOTOWANIA.

5.2L - Ø24cm*

WYKORZYSTUJĄC WŁAŚCIWOŚCI FIZYKALNE WODNOCIEPŁYNIWA, WYKORZYSTUJE SIŁĘ DZIAŁANIA WODNOCIEPŁYNIWA DO OPTYMALIZACJI PROCESU GOTOWANIA.

Tefal
Emotion

STAINLESS STEEL
10
TOUTES FEUX
ALL HOBS



Пластикові рамки

Опис

Пластикові рамки з ударостійкого пластику. Яскрава палітра кольорів.



Стандартний колір



Інший колір за запитом

Розмір:	Код:	Упаковка	Ціна:
A6	A6-101101-колір	1 од.	<input type="text"/>
A5	A5-101101-колір	1 од.	<input type="text"/>
A4	A4-101101-колір	1 од.	<input type="text"/>
A3	A3-101101-колір	1 од.	<input type="text"/>
A2	A2-101101-колір	1 од.	<input type="text"/>
A1	A1-101101-колір	1 од.	<input type="text"/>

Прозорі захисні кишені

Опис

Прозорі захисні кишені для вставки в пластикові рамки. Використовується для захисту вкладення. Не відблискує на світлі, захищаючи зір клієнта, і дозволяє чітко розглянути інформацію в кишені. Не жовтіє з часом, зберігає свою форму.

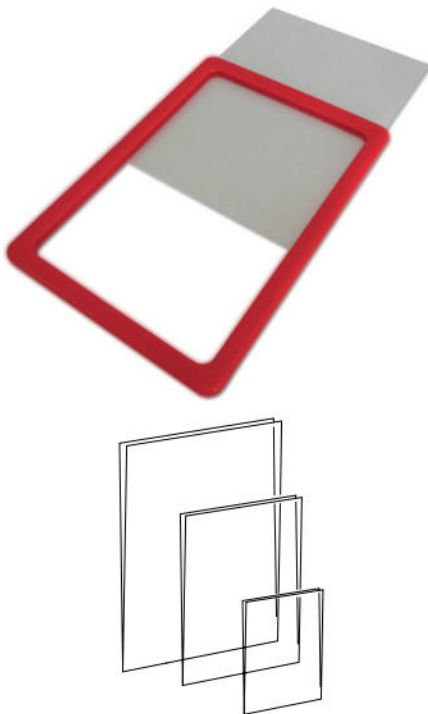

Розмір:	Код:	Упаковка	Ціна:
A6	101104 A6	1 од.	<input type="text"/>
A5	101104 A5	1 од.	<input type="text"/>
A4	101104 A4	1 од.	<input type="text"/>
A3	101104 A3	1 од.	<input type="text"/>
A2	101104 A2	1 од.	<input type="text"/>
A1	101104 A1	1 од.	<input type="text"/>

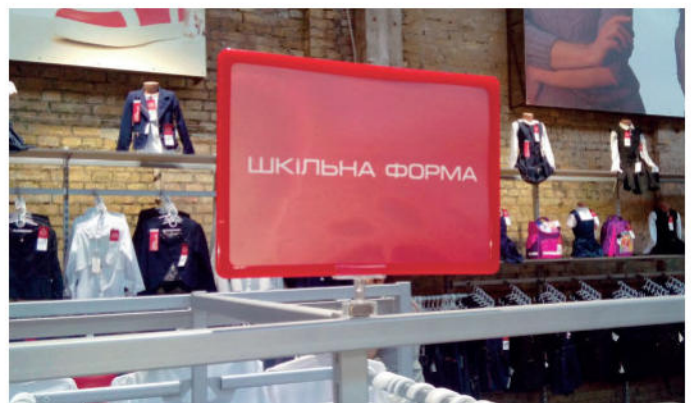

Комплект: Рамка з захисною кишенню

Опис

Комплект: Пластиковая рамка з захисною кишенню
 - кольорова рамка відповідного формату;
 - захисна кишеня для вставки відповідного формату.

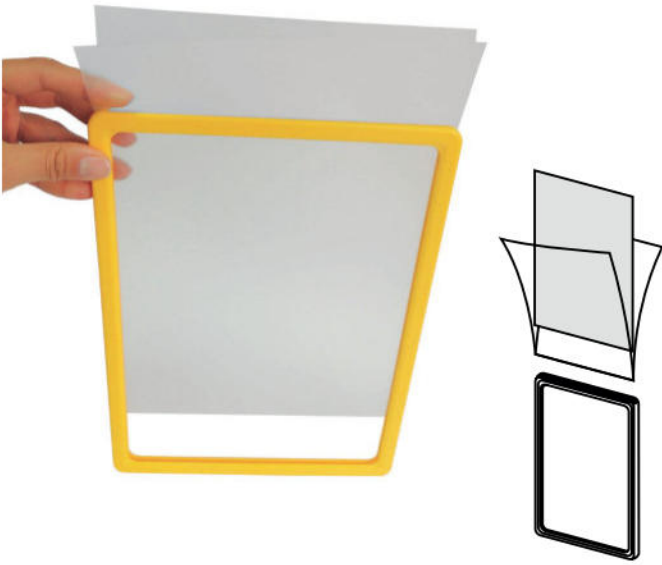

Стандартний колір

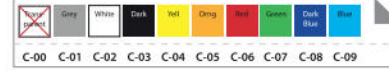

Інший колір за запитом

Розмір:	Код:	Упаковка	Ціна:
A5	-	1 од.	
A4	-	1 од.	

Захисні кишені з нанесенням

Опис

Код: -



Захисні кишені з нанесенням
 Індивідуальне виготовлення захисних кишень з друком рекламного слогана. Це дозволяє створювати яскраві вивіски і цінники, а також значно економити на друку кольорових цінників.

Упаковка 1 од.

Ціна:



Тримач рамок для перекидної системи	Опис	Код: 101401 Упаковка: 1 од.
	<p>Пластиковий тримач прозорого кольору для настінного кріплення спеціальних рамок. Кріпиться 10 спеціальних рамок.</p> <p>Стандартний колір: прозорий</p> 	Ціна:

Настінна перекидна система (металева)	Опис												
	<p>Комплект: Перекидна система - Металева основа сірого кольору, 1 од. - Спеціальні пластикові рамки, 10 од. - Захисні кишені, 10 од.</p> <table border="1" data-bbox="808 790 1437 952"> <thead> <tr> <th>Розмір:</th> <th>Код:</th> <th>Упаковка</th> <th>Ціна:</th> </tr> </thead> <tbody> <tr> <td>A4 10 ст</td> <td>65.50.4205</td> <td>1 од.</td> <td></td> </tr> <tr> <td>A5 10 ст</td> <td>65.50.5205</td> <td>1 од.</td> <td></td> </tr> </tbody> </table>	Розмір:	Код:	Упаковка	Ціна:	A4 10 ст	65.50.4205	1 од.		A5 10 ст	65.50.5205	1 од.	
Розмір:	Код:	Упаковка	Ціна:										
A4 10 ст	65.50.4205	1 од.											
A5 10 ст	65.50.5205	1 од.											

Настільна перекидна система (металева)	Опис												
	<p>Комплект: Перекидна система - Металева основа сірого кольору, 1 од.; - Спеціальні пластикові рамки, 10 од.; - Захисні кишені, 10 од.;</p> <table border="1" data-bbox="808 1189 1437 1352"> <thead> <tr> <th>Розмір:</th> <th>Код:</th> <th>Упаковка</th> <th>Ціна:</th> </tr> </thead> <tbody> <tr> <td>A4 10 ст</td> <td>65.50.4105</td> <td>1 од.</td> <td></td> </tr> <tr> <td>A5 10 ст</td> <td>65.50.5105</td> <td>1 од.</td> <td></td> </tr> </tbody> </table>	Розмір:	Код:	Упаковка	Ціна:	A4 10 ст	65.50.4105	1 од.		A5 10 ст	65.50.5105	1 од.	
Розмір:	Код:	Упаковка	Ціна:										
A4 10 ст	65.50.4105	1 од.											
A5 10 ст	65.50.5105	1 од.											



Настінна перекидна система

Опис

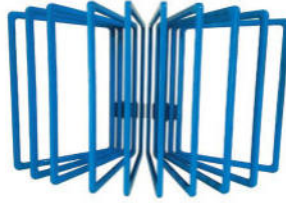

Комплект: Настінна перекидна система
 - Пластиковий тримач прозорого кольору для настінного кріплення, 1 од.
 - Спеціальні пластикові рамки, 10 од.
 - Захисні кишені, 10 од.



Інший колір за запитом

Розмір:	Код:	Упаковка	Ціна:
A5	A5-101401-колір	1 од.	<input type="text"/>
A4	A4-101401-колір	1 од.	<input type="text"/>

Настільна перекидна система

Опис

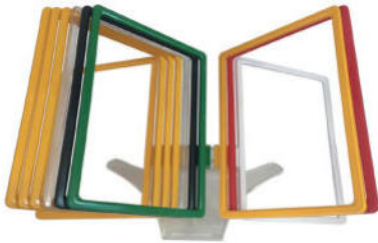

Комплект: Настільна перекидна система
 - Акрилова основа прозорого кольору, 1 од.;
 - Спеціальні пластикові рамки, 8 од.;
 - Захисні кишені, 8 од.

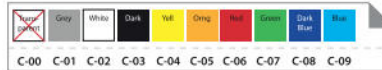

Інший колір за запитом

Розмір:	Код:	Упаковка	Ціна:
A5	101404 A5	1 од.	<input type="text"/>
A4	101404 A4	1 од.	<input type="text"/>

Рамка для перекидної системи

Опис

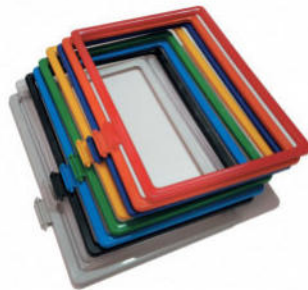

Спеціальна рамка з ударостійкого пластику для перекидної системи. Товщина рамки 9 мм. Без додаткових виступів, менше забруднюється. Яскрава палітра кольорів.

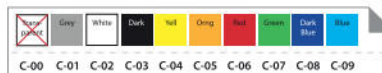

Інший колір за запитом

Розмір:	Код:	Упаковка	Ціна:
A5	A5-101101-колір	10 од.	<input type="text"/>
A4	A4-101101-колір	10 од.	<input type="text"/>

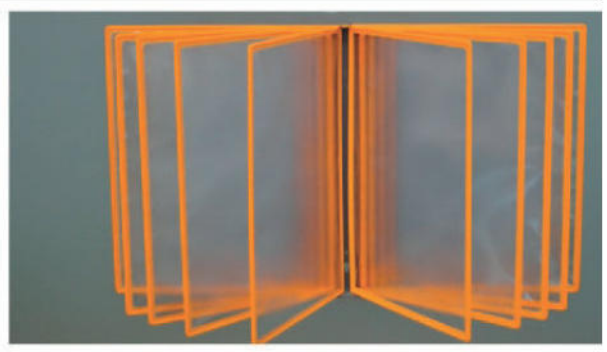
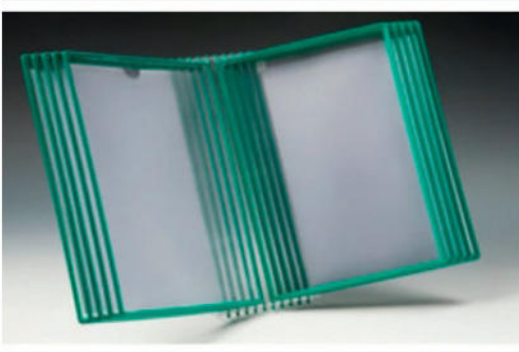



2

Стійки підлогові та аксесуари
пластикових рамок

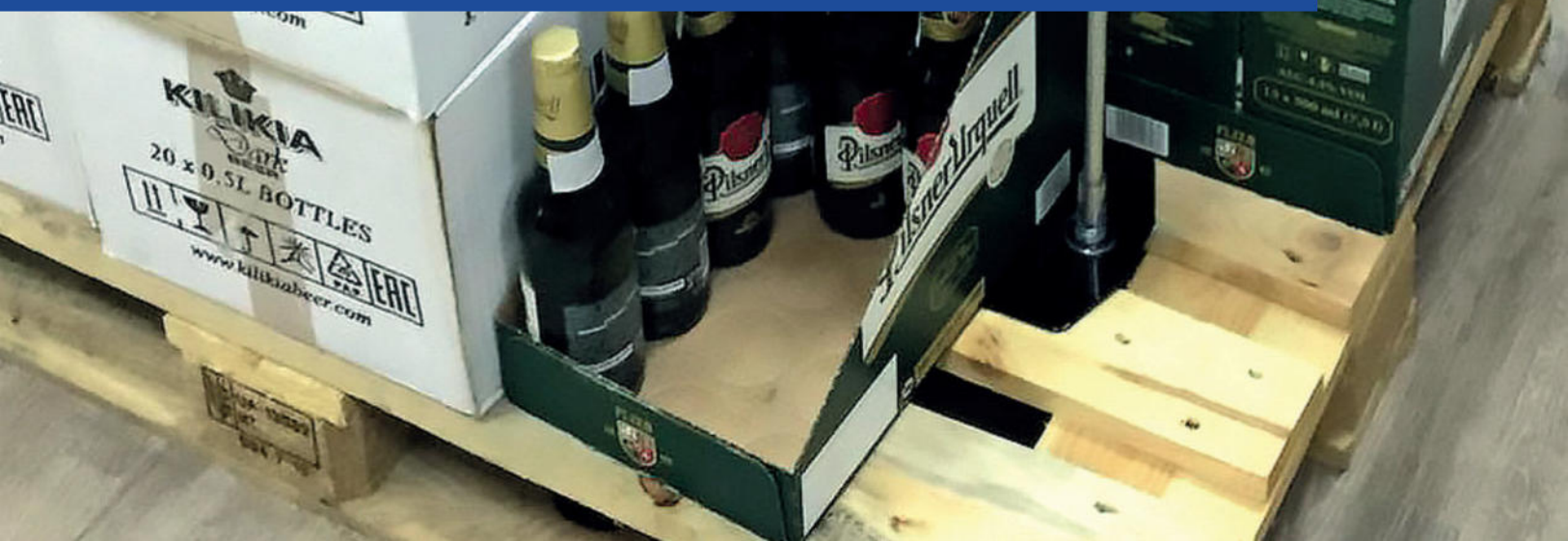

Т-тримач	Опис	Код: 101339 SK
	<p>Т-форми тримач пластикових рамок для труби, колір прозорий</p> <p>Стандартний колір: прозорий</p> <p> Інший колір за запитом</p>	<p>Упаковка 1 од.</p> <p>Ціна:</p>

Т-тримач (Варіант 2)	Опис	Код: 101339 SK
	<p>Універсальний посилений тримач пластикових рамок Т-форми для труби, прозорий</p> <p>Стандартний колір: прозорий</p> <p> Інший колір за запитом</p>	<p>Упаковка 1 од.</p> <p>Ціна:</p>

Т-тримач (Варіант 3)	Опис	Код: 5733
	<p>Універсальний Т-форми тримач пластикових рамок з кліпсою, для труби</p> <p>Стандартний колір: прозорий</p> <p> Інший колір за запитом</p>	<p>Упаковка 1 од.</p> <p>Ціна:</p>

Трубка телескопічна с Т-тримачем	Опис																		
	<p>Трубка телескопічна з прозорим Т-тримачем Діаметр верхній частині Ø8 мм, нижній частині Ø12 мм.</p> <table border="1"> <thead> <tr> <th>Висота:</th> <th>Код:</th> <th>Упаковка</th> <th>Ціна:</th> </tr> </thead> <tbody> <tr> <td>300-500 мм</td> <td>101202-SK 300-500</td> <td>1 од.</td> <td></td> </tr> <tr> <td>500-1000 мм</td> <td>101202-SK 500-1000</td> <td>1 од.</td> <td></td> </tr> <tr> <td>1000-1500 мм</td> <td>101202-SK 1000-1500</td> <td>1 од.</td> <td></td> </tr> </tbody> </table> <p>Інша довжина за запитом</p>			Висота:	Код:	Упаковка	Ціна:	300-500 мм	101202-SK 300-500	1 од.		500-1000 мм	101202-SK 500-1000	1 од.		1000-1500 мм	101202-SK 1000-1500	1 од.	
Висота:	Код:	Упаковка	Ціна:																
300-500 мм	101202-SK 300-500	1 од.																	
500-1000 мм	101202-SK 500-1000	1 од.																	
1000-1500 мм	101202-SK 1000-1500	1 од.																	



Сійки рамок та аксесуари для пластикових рамок

Пластикова прямокутна основа

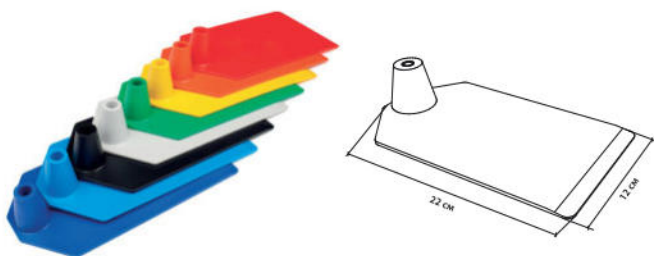

Опис

Пластикова прямокутна основа до телескопічної трубки.

Стандартний колір: сірий, чорний



Інший колір колір за запитом

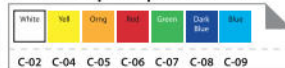

Код: 101202-колір

Упаковка 1 од.

Ціна:

Кругла основа

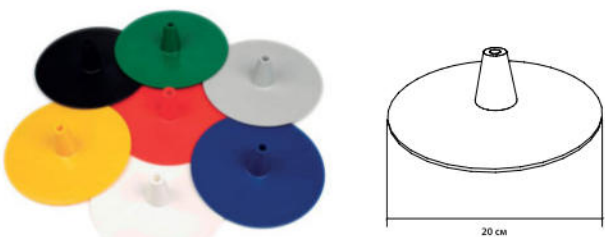

Опис

Пластикова кругла підстава до простої трубки діаметром Ø8 mm. Діаметр кола Ø200 mm.

Стандартний колір:

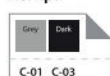

Інший колір за запитом



Код: 101201

Упаковка 1 од.

Ціна:

Металева основа

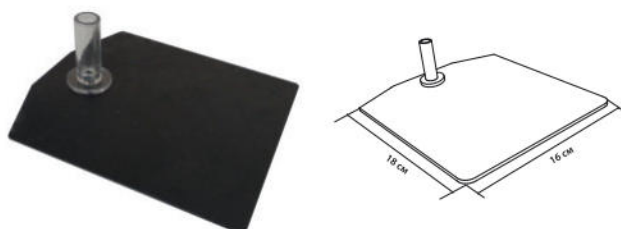

Опис

Металева основа до телескопічної трубки з прозорим тримачем для труби діаметром Ø12 mm.

Стандартний колір:



Інший колір за запитом

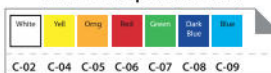

Код: 101292

Упаковка 1 од.

Ціна:

Адаптер-тримач трубки



Опис

Адаптер-тримач трубки Ø12 mm.

Стандартний колір: прозорий



Інший колір за запитом

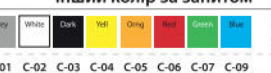

Код: 01.77.10-колір

Упаковка 1 од.

Ціна:

Інша довжина за запитом

Тримач під рамку з регульованим кутом



Опис

Універсальний тримач під рамку з регульованим кутом (прозорий). Застосовується з стійками, універсальними тримачами DUG та іншими тримачами рамок.

Стандартний колір:



Код: 101355

Упаковка 1 од.

Ціна:



Стійки рамок та аксесуари для пластикових рамок

Комплект: Стіжка з рамкою та металевою основою

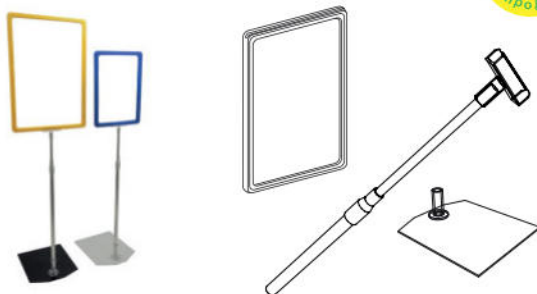

Опис

Комплект: Стіжка з рамкою та металевою основою
 - пластикова рамка необхідного кольору та розміру з захисною кишенею;
 - телескопічна алюмінієва трубка відповідної висоти з Т-тримачем;
 - металева основа.

Висота:	Код:	Упаковка	Ціна:
300-500 mm	-	1 од.	<input type="text"/>
500-1000 mm	-	1 од.	<input type="text"/>

Інша довжина за запитом

Комплект: Стіжка з рамкою та пластиковою прямокутною основою

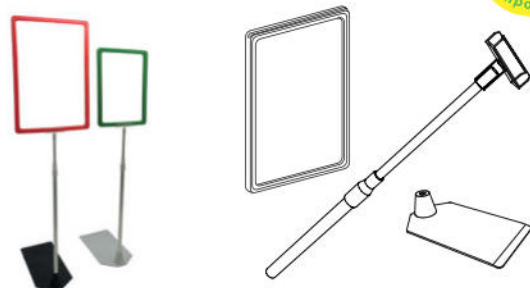

Опис

Комплект: Стіжка з рамкою та пластиковою прямокутною основою
 - пластикова рамка необхідного кольору та розміру з захисною кишенею;
 - телескопічна алюмінієва трубка відповідної висоти з Т-тримачем;
 - пластикова прямокутна основа.

Висота:	Код:	Упаковка	Ціна:
300-500 mm	-	1 од.	<input type="text"/>
500-1000 mm	-	1 од.	<input type="text"/>

Інша довжина за запитом

Комплект: Стіжка з рамкою та пластиковою круглою основою

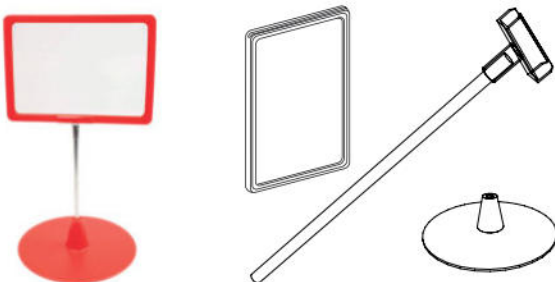

Опис

Комплект: Стіжка з рамкою та пластиковою круглою основою
 - пластикова рамка необхідного кольору та розміру з захисною кишенею;
 - проста алюмінієва трубка відповідної висоти з Т-тримачем;
 - пластикова кругла основа.

Висота:	Код:	Упаковка	Ціна:
300-500 mm	-	1 од.	<input type="text"/>
500-1000 mm	-	1 од.	<input type="text"/>

Інша довжина за запитом

Комплект: Стіжка з металевою основою



Опис

Комплект: Стіжка з металевою основою
 - телескопічна алюмінієва трубка відповідної висоти з Т-тримачем;
 - металева основа.

Висота:	Код:	Упаковка	Ціна:
300-500 mm	-	1 од.	<input type="text"/>
500-1000 mm	-	1 од.	<input type="text"/>

Інша довжина за запитом

Телескопічна стійка з тримачем для плакатів



Опис

Універсальна стійка з тримачем для плакатів з картону або тонкого пластику. Використовується для рекламування різних видів товарів. Висота стійки регулюється. Товщина плаката від 0,2 до 3 мм. Висота стійки на вибір - 500-1000 мм або 1000-1500 мм. Ø 12 мм. Ширина тримача - 125 мм, висота - 22 мм
 Металева основа

Висота:	Код:	Упаковка	Ціна:
500-1000 мм	SETuniversal3	1 од.	<input type="text"/>
1000-1500 мм	105609m	1 од.	<input type="text"/>

Інша довжина за запитом

Комплект: Стійка з пластиковою прямокутною основою

Опис



Комплект: Стійка з пластиковою прямокутною основою
- телескопічна алюмінієва трубка відповідної висоти з Т-тримачем;
- пластикова прямокутна основа.

Висота:	Код:	Упаковка	Ціна:
300-500 mm	-	1 од.	
500-1000 mm	-	1 од.	

Інша довжина за запитом

Телескопічний тримач на сітку

Опис

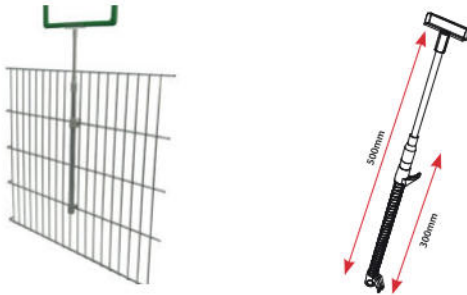

Телескопічний тримач на сітку з Т-тримачем. Висота регулюється з 300 мм до 500 мм.

Код: 101301
TSKOR 300-500

Упаковка 1 од.

Ціна:

Комплект: Телескопічний тримач на сітку з рамкою

Опис



Комплект: Телескопічний тримач на сітку з рамкою
- телескопічний тримач на сітку з Т-тримачем;
- пластикова рамка необхідного кольору та розміру з захисною кишенею;

Рамка:	Код:	Упаковка	Ціна:
A5	-	1 од.	
A4	-	1 од.	

Універсальний тримач DUG для рамок

Опис



Універсальний тримач DUG з Т-тримачем для кріплення пластикових рамок

Стандартний колір:



Інший колір за запитом

Код: 101357

Упаковка 1 од.

Ціна:

Безрамний тримач на магніті

Опис





Тримач на магніті для вставки інформаційної таблички товщиною до 3 мм або U конверта з прозорого ПВХ. Застосовується як навігаційний інструмент в залі або для реклами будь-якого товару.

Код: 105609m

Упаковка 1 од.

Ціна:

<p>Універсальний тримач DUG для рамок (варіант 2)</p>	<p>Опис</p>	<p>Код: 08.12.101</p>
	<p>Універсальний тримач DUG з Т-тримачем для кріплення пластикових рамок</p> <p>Стандартний колір:</p>  <p>Інший колір за запитом</p>	<p>Упаковка 1 од.</p> <p>Ціна:</p>

<p>Комплект: Універсальний тримач DUG з рамкою</p>	<p>Опис</p>												
	<p>Комплект: Універсальний тримач DUG для рамок - універсальний тримач DUG з Т-тримачем; - пластикова рамка необхідного кольору та розміру з захисною кишенею.</p> <table border="1" data-bbox="844 778 1469 941"> <thead> <tr> <th>Розмір:</th> <th>Код:</th> <th>Упаковка</th> <th>Ціна:</th> </tr> </thead> <tbody> <tr> <td>A5</td> <td>101357-A5</td> <td>1 од.</td> <td></td> </tr> <tr> <td>A4</td> <td>101357-A4</td> <td>1 од.</td> <td></td> </tr> </tbody> </table>	Розмір:	Код:	Упаковка	Ціна:	A5	101357-A5	1 од.		A4	101357-A4	1 од.	
Розмір:	Код:	Упаковка	Ціна:										
A5	101357-A5	1 од.											
A4	101357-A4	1 од.											

<p>Універсальний тримач DUG з регульованим кутом</p>	<p>Опис</p>	<p>Код: 101356</p>
	<p>Універсальний тримач DUG з регульованим кутом для кріплення пластикових рамок.</p> <p>Стандартний колір: прозорий</p> 	<p>Упаковка 1 од.</p> <p>Ціна:</p>



Комплект: Універсальний тримач DUG з U-конвертом

Опис



Комплект: Універсальний тримач DUG з U-конвертом - універсальний тримач DUG з безрамним тримачем; - конверт з прозорого PVC 1 мм U-форми необхідного розміру.

Розмір:	Код:	Упаковка	Ціна:
A5	105609-A5	1 од.	
A4	105609-A4	1 од.	

Універсальний тримач U-конверта

Опис



Універсальний тримач U-конверта з прозорого PVC 1 мм. Конверт PVC замовляється окремо. Комплектується безрамним тримачем.

Код: 105609

Стандартний колір: прозорий



Упаковка 1 од.

Ціна:

Прозорий U-конверт з PVC

Опис

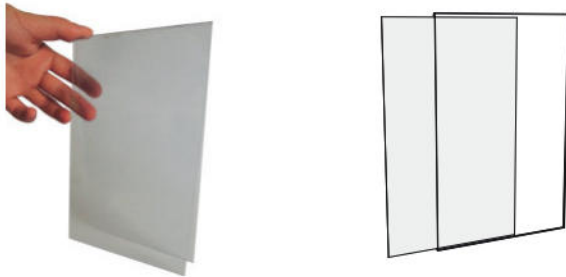

Конверт з прозорого PVC 1 мм U-форми для безрамного тримача. Горизонтальний або вертикальний.

Розмір:	Код:	Упаковка	Ціна:
A6	105609 A6	1 од.	
A5	105609 A5	1 од.	
A4	105609 A4	1 од.	

Стандартний колір: прозорий

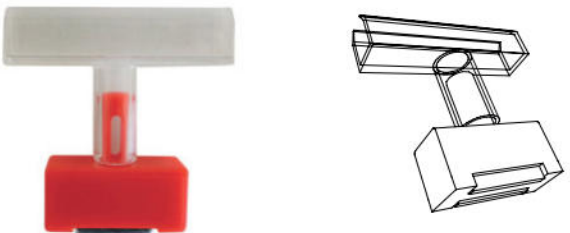

<p>Магнітний тримач для рамок вертикальний</p>	<p>Опис</p>	<p>Код: 101344V-колір</p>																		
 <p>Магнітний тримач для рамок вертикальний з Т-тримачем.</p> <p>Стандартний колір: прозорий</p> <p>Інший колір за запитом</p> <table border="1"> <tr> <td><input checked="" type="checkbox"/></td> <td>Grey</td> <td>White</td> <td>Dark</td> <td>Yellow</td> <td>Orange</td> <td>Red</td> <td>Green</td> <td>Blue</td> </tr> <tr> <td>C-00</td> <td>C-01</td> <td>C-02</td> <td>C-03</td> <td>C-04</td> <td>C-05</td> <td>C-06</td> <td>C-07</td> <td>C-09</td> </tr> </table>		<input checked="" type="checkbox"/>	Grey	White	Dark	Yellow	Orange	Red	Green	Blue	C-00	C-01	C-02	C-03	C-04	C-05	C-06	C-07	C-09	<p>Упаковка 1 од.</p> <p>Ціна:</p>
<input checked="" type="checkbox"/>	Grey	White	Dark	Yellow	Orange	Red	Green	Blue												
C-00	C-01	C-02	C-03	C-04	C-05	C-06	C-07	C-09												

<p>Магнітний тримач для рамок Г-подібний</p>	<p>Опис</p>	<p>Код: 101343 G</p>																		
 <p>Магнітний тримач для рамок горизонтальний, Г-подібний з Т-тримачем.</p> <p>Стандартний колір: прозорий</p> <p>Інший колір за запитом</p> <table border="1"> <tr> <td><input checked="" type="checkbox"/></td> <td>Grey</td> <td>White</td> <td>Dark</td> <td>Yellow</td> <td>Orange</td> <td>Red</td> <td>Green</td> <td>Blue</td> </tr> <tr> <td>C-00</td> <td>C-01</td> <td>C-02</td> <td>C-03</td> <td>C-04</td> <td>C-05</td> <td>C-06</td> <td>C-07</td> <td>C-09</td> </tr> </table>		<input checked="" type="checkbox"/>	Grey	White	Dark	Yellow	Orange	Red	Green	Blue	C-00	C-01	C-02	C-03	C-04	C-05	C-06	C-07	C-09	<p>Упаковка 1 од.</p> <p>Ціна:</p>
<input checked="" type="checkbox"/>	Grey	White	Dark	Yellow	Orange	Red	Green	Blue												
C-00	C-01	C-02	C-03	C-04	C-05	C-06	C-07	C-09												

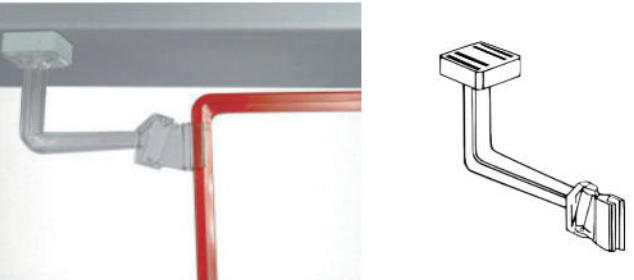
<p>Магнітний тримач для рамок Г-подібний</p>	<p>Опис</p>	<p>Код: PRPLA983</p>		
 <p>Магнітний тримач Г-подібний, для рамок А5, А6</p> <p>Стандартний колір:</p> <table border="1"> <tr> <td><input checked="" type="checkbox"/></td> </tr> <tr> <td>C-00</td> </tr> </table>		<input checked="" type="checkbox"/>	C-00	<p>Упаковка 1 од.</p> <p>Ціна:</p>
<input checked="" type="checkbox"/>				
C-00				

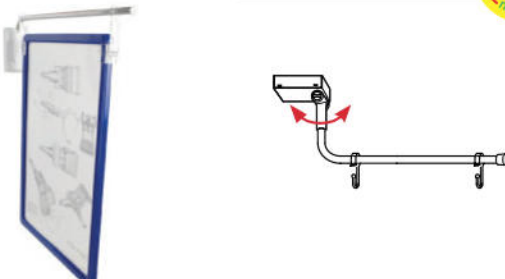
<p>Тримач вивіски або рамки на магніті</p>	<p>Опис</p>	<p>Код: 101325</p>
 <p>Тримач вивіски або рамки на посиленому магніті із вигнутою трубкою. Довжина трубки 25 см. Кут нахилу регулюється. На трубці 2 рухомих гачка для кріплення вивісок. Використовується, як шельфстоппери.</p> <p>Стандартний колір: C-00</p>		<p>Упаковка 1 од.</p> <p>Ціна:</p>

<p>Маятниковий магнітний тримач рамки</p>	<p>Опис</p>	<p>Код: 04.11.579</p>		
 <p>Маятниковий магнітний тримач рамки, підходить до металевих полиць. Посилений магніт і поворотний тримач рамки дозволяє виробу добре триматися на полиці.</p> <p>Стандартний колір: сірий</p> <table border="1"> <tr> <td><input checked="" type="checkbox"/></td> </tr> <tr> <td>C-01</td> </tr> </table>		<input checked="" type="checkbox"/>	C-01	<p>Упаковка 1 од.</p> <p>Ціна:</p>
<input checked="" type="checkbox"/>				
C-01				

Стійки рамок та аксесуари для пластикових рамок

Подвійний магнітний тримач вертикальний



Опис

Подвійний магнітний тримач вертикальний для рамок.

Стандартний колір: прозорий



Інший колір за запитом



Код: 101344/1

Упаковка 1 од.

Ціна:

Подвійний магнітний тримач з регульованим кутом



Опис

Подвійний магнітний тримач з регульованим кутом нахилу для рамки.

Стандартний колір: прозорий



Інший колір за запитом



Код: 101344/R

Упаковка 1 од.

Ціна:

Магнітний тримач для рамок А3-А6

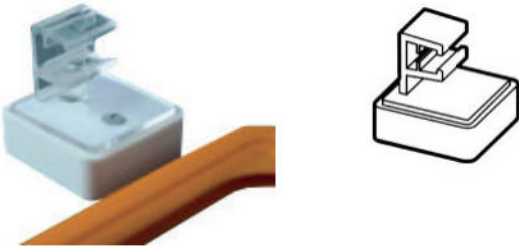

Опис

Магнітний тримач для рамок А3-А6

Стандартний колір:



Код: PRPLA285

Упаковка 1 од.

Ціна:



Стійки рамок та аксесуари для пластикових рамок

Стійки рамок та аксесуари для пластикових рамок

Комплект: Рамка на ніжках

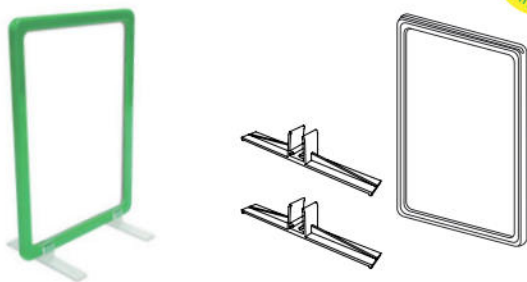

Опис

Комплект: Рамка на ніжках
- тримач для рамок (горизонтальна ніжка) під кутом 90°, 2 од.;
- пластикова рамка необхідного кольору та розміру з захисною кишенею.

Розмір:	Код:	Упаковка	Ціна:
A5	-	1 од.	
A4	-	1 од.	
A3	-	1 од.	

Тримач для рамок під кутом 90°

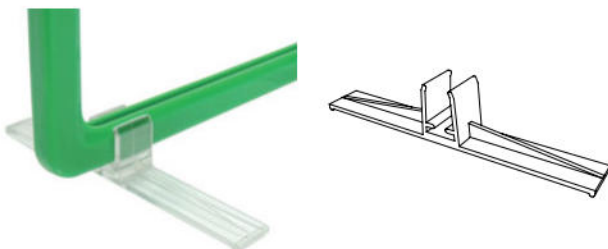

Опис

Тримач для рамок (горизонтальна ніжка) під кутом 90°. Підходить для рамки А3 формату і меншого розміру. Для комплекту необхідно 2 од.

Стандартний колір: прозорий



Код: 101333 SK

Упаковка 1 од.

Ціна:

Комплект: Рамка на ніжках

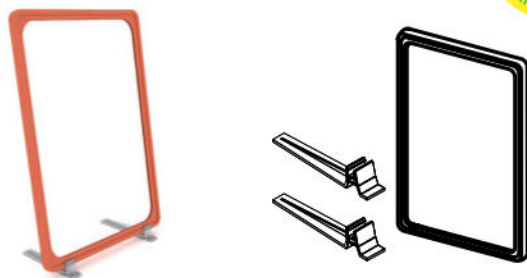

Опис

Комплект: Рамка на ніжках
- тримач для рамок (горизонтальна ніжка) під кутом 75°, 2 од.;
- пластикова рамка необхідного кольору та розміру з захисною кишенею.

Розмір:	Код:	Упаковка	Ціна:
A5	-	1 од.	
A4	-	1 од.	
A3	-	1 од.	

Тримач для рамок під кутом 75°

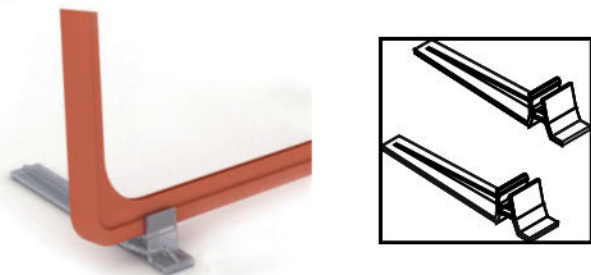

Опис

Тримач для рамок (горизонтальна ніжка) під кутом 75°. Підходить для рамки А3 формату і меншого розміру. Для комплекту необхідно 2 од.

Стандартний колір:



Код: 04.11.081

Упаковка 1 од.

Ціна:



Тримач рамки прямокутний

Опис
Тримач рамки прямокутний.

Код: 101303

Упаковка 1 од.

Стандартний колір:

	Grey	White	Dark	Yellow	Orange	Red	Green	Dark Blue	Blue
C-00	C-01	C-02	C-03	C-04	C-05	C-06	C-07	C-08	C-09

Ціна:

Тримач під рамку з регульованим кутом

Опис
Тримач під рамку з можливістю регулювання кута (прозорий). Зазвичай розміщується на ящики або полиці товщиною не більше 10 мм.

Код: 101340 SK

Упаковка 1 од.

Стандартний колір:

C-00

Ціна:

Комплект: Тримач під рамку з регульованим кутом з рамкою

Опис
Комплект: Тримач під рамку з регульованим кутом з рамкою - тримач під рамку з можливістю регулювання кута (прозорий); - пластикова рамка необхідного кольору та розміру з захисною кишенею.

Розмір:	Код:	Упаковка	Ціна:
A6	-	1 од.	
A5	-	1 од.	
A4	-	1 од.	

Тримач рамки для ящиків

Опис
Тримач рамки для ящиків. Зазвичай комплектується з пластиковою рамкою А5 або А6 формату

Код: 101302

Упаковка 1 од.



Стандартний колір: прозорий. Інший колір за запитом

	Grey	White	Dark	Yellow	Orange	Red	Green	Dark Blue	Blue
C-00	C-01	C-02	C-03	C-04	C-05	C-06	C-07	C-08	C-09

Ціна:

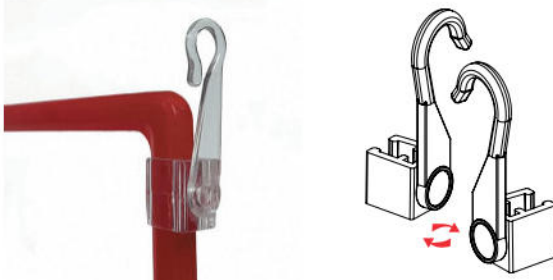

Стіжки рамок та аксесуари для пластикових рамок

Гачок для підвішування рамок	Опис	Код: 101330 SK
	<p>Гачок для рамок на металеву сітку, підвісну систему, трубу (до Ø 8 мм). Закріплюється збоку рамки. Для підвішування однієї рамки рекомендується використовувати 2 гачка різної орієнтації - лівий і правий.</p> <p>Стандартний колір: прозорий</p> 	<p>Упаковка 1 од.</p> <p>Ціна:</p>

Великий пластиковий гачок для підвішування рамок	Опис	Код: 04.11.181
	<p>Великий пластиковий гачок для підвішування рамок на трубу діаметром 16 мм. Закріплюється збоку рамки. Для підвішування однієї рамки рекомендується використовувати 2 гачки різної орієнтації - лівий і правий.</p> <p>Стандартний колір: прозорий</p> 	<p>Упаковка 1 од.</p> <p>Ціна:</p>

Акриловий тримач рамок на трубу	Опис	Код: 101352
	<p>Акриловий тримач пластикових рамок на трубу.</p> <p>Стандартний колір:</p> 	<p>Упаковка 1 од.</p> <p>Ціна:</p>



Стойки рамок та аксесуари для пластикових рамок

Маятниковий тримач рамок на струбціні.

Опис

Код: 101327

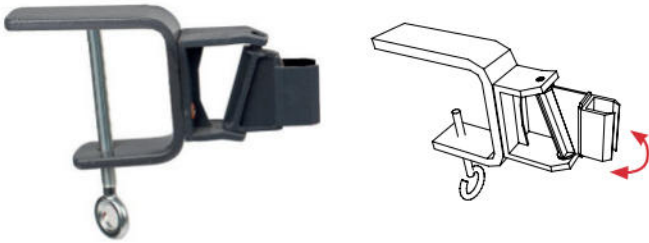

Маятниковий тримач рамок на металевій струбціні. Пластиковий елемент (тримач рамок) світло-сірого або червоного кольору, інший колір за запитом.

Упаковка 1 од.

Ціна:

Комплект: Рамка на струбціні

Опис

Комплект: Рамка на струбціні
- маятниковий тримач рамок на металевій струбціні;
- пластикова рамка необхідного кольору та розміру з захисною кишенею.



Розмір:	Код:	Упаковка	Ціна:
A5	-	1 од.	
A4	-	1 од.	

Тримач вивіски на металевій струбціні

Опис

Код: -

Тримач вивіски з прямою трубкою на струбціні. Діаметр трубки Ø8 мм, має 2 пластикових гачки для підвішування вивіски, відстань між гачками регулюється. Для полиць товщиною до 40 мм. Стандартна довжина - 250 мм, інша довжина за запитом.



Упаковка 1 од.

Ціна:

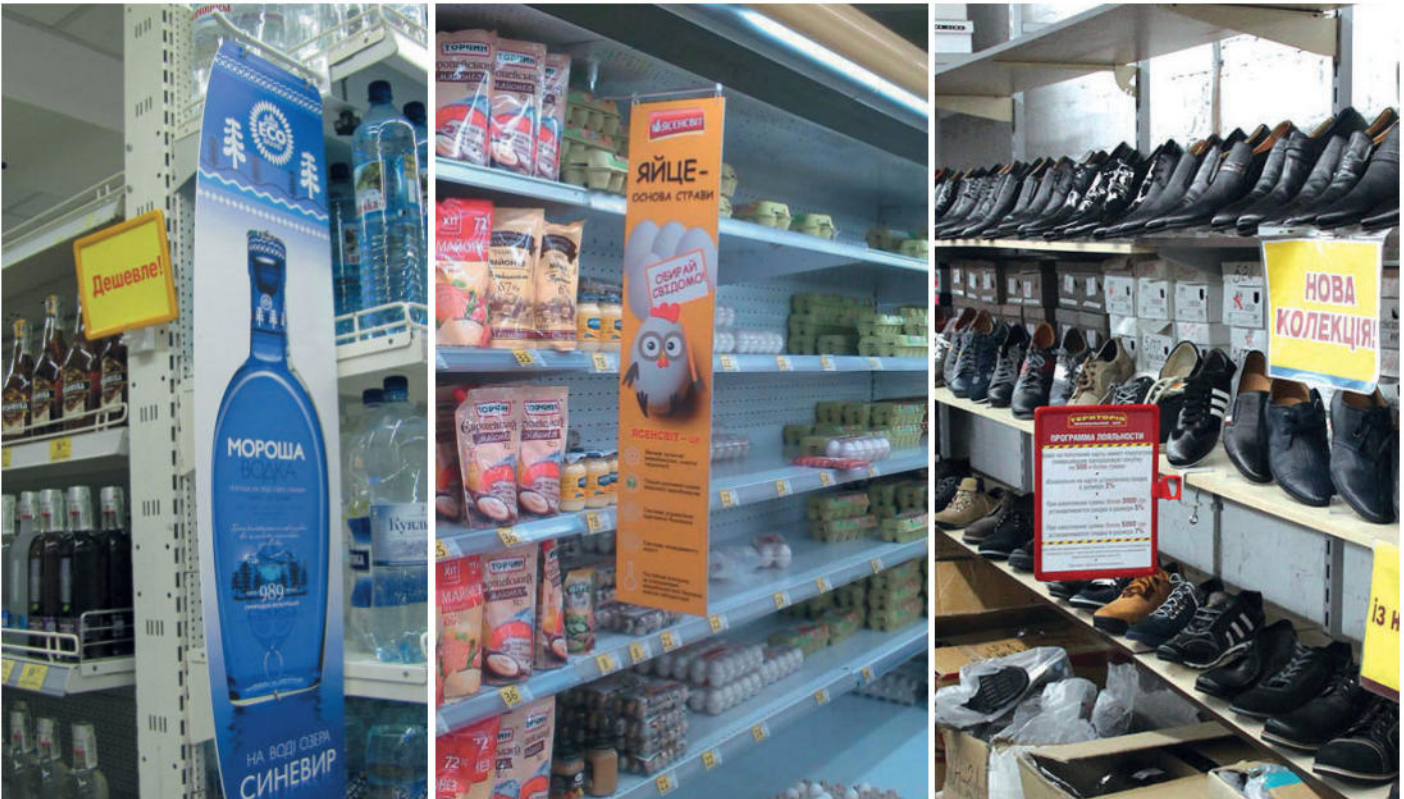

<p>Тримач рамок на липкій стрічці 90°</p>	<p>Опис</p>	<p>Код: 101306 SK-V</p>
	<p>Тримач рамок на липкій стрічці вертикальний. Для кріплення рамки до рівної поверхні під кутом 90°.</p> <p>Стандартний колір: прозорий</p> 	<p>Упаковка 1 од.</p> <p>Ціна:</p>

<p>Тримач рамок на липкій стрічці 0°</p>	<p>Опис</p>	<p>Код: 101306 SK-H</p>
	<p>Тримач рамок на липкій стрічці горизонтальний. Для кріплення рамки до рівної поверхні під кутом 0°.</p> <p>Стандартний колір: прозорий</p> 	<p>Упаковка 1 од.</p> <p>Ціна:</p>

<p>Тримач рамок з вушком, поворотний</p>	<p>Опис</p>	<p>Код: 04.11.101</p>
	<p>Для підвішування однієї рамки можна використовувати 1 або 2 гачки</p> <p>Стандартний колір: прозорий</p> 	<p>Упаковка 1 од.</p> <p>Ціна:</p>



Тримач рамок з гачком	Опис	Код: 04.11.121
	<p>Для підвішування рамок на металеву сітку, підвісну систему, трубу діаметром до 8 мм. Для підвішування однієї рамкоможна використовувати 1 або 2 гачки.</p> <p>Стандартний колір: прозорий</p> 	<p>Упаковка 1 од.</p> <p>Ціна:</p>

Тримач рамок з вушком	Опис	Код: 101307 SK
	<p>Тримач рамок з вушком для підвішування.</p> <p>Стандартний колір: прозорий</p> 	<p>Упаковка 1 од.</p> <p>Ціна:</p>

З'єднувач пластикових рамок	Опис	Код: 101310 SK
	<p>З'єднувач пластикових рамок.</p> <p>Стандартний колір:</p> 	<p>Упаковка 1 од.</p> <p>Ціна:</p>



Стіжки рамок та аксесуари для пластикових рамок

Іспанія
Стебло
селери

10 50

100г

Україна
Яблуко
органік
Ред Принц

3 30

100г

Іспанія

Апельсин

7 00

100г

Іспанія

Груша
Аббат

10 90

100г

Іспанія

Лимон

6 00

100г

Мексика

Лайм

19 90

100г



3 Таблички для написів і маркери



Пластикові таблички чорні

Опис

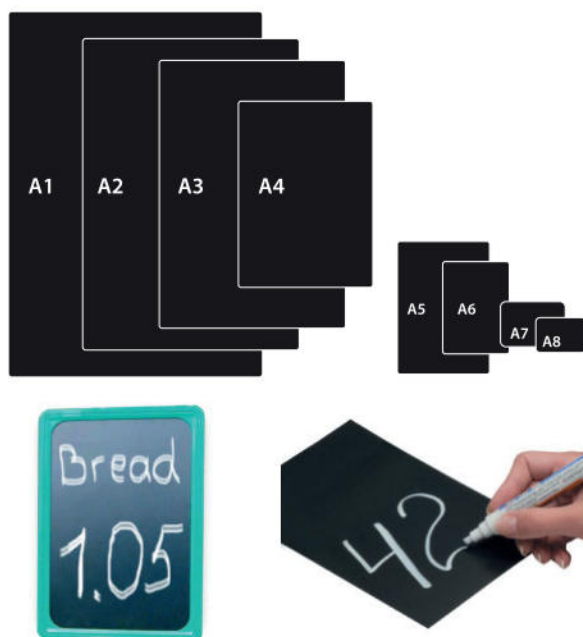

Пластикові таблички чорні для напису маркером. Використовуються як вставки в рамки, цінникотримачі та інші тримачі. Довше експлуатуються, ніж папір або картон.

Розмір:	Код:	Упаковка	Ціна:
A3	22.05.032	1 од.	<input type="text"/>
A4	22.05.042	1 од.	<input type="text"/>
A5	22.05.052	1 од.	<input type="text"/>
A6	22.05.062	1 од.	<input type="text"/>
A7	22.05.072	1 од.	<input type="text"/>
A8	22.05.082	1 од.	<input type="text"/>

Пластикові таблички червоні

Опис

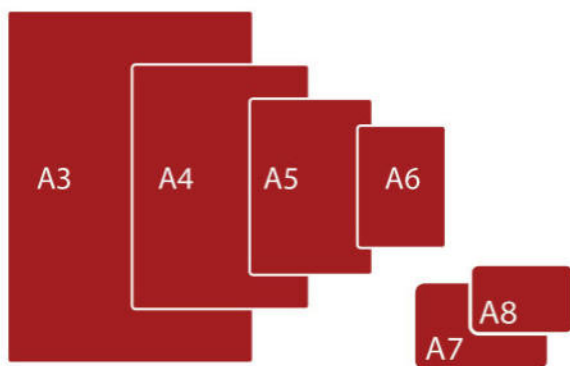

Пластикові таблички червоні для напису маркером. Використовуються як вставки в рамки, цінникотримачі та інші тримачі. Довше експлуатуються, ніж папір або картон.

Розмір:	Код:	Упаковка	Ціна:
A3	22.05.032	1 од.	<input type="text"/>
A4	22.05.042	1 од.	<input type="text"/>
A5	22.05.052	1 од.	<input type="text"/>
A6	22.05.062	1 од.	<input type="text"/>
A7	22.05.072	1 од.	<input type="text"/>
A8	22.05.082	1 од.	<input type="text"/>



Цінник "Новинка"

Опис



Це ідеальний вибір для залучення уваги до нового товару в торговій точці. Цінник має яскравий дизайн, слово "Новинка" червоного кольору чітко виділяється на жовтому фоні. Цінник виготовлений з високоякісного картону, ламінований. Розміри: 100x70 мм. Товщина: 1,2 мм.

Розмір:	Код:	Упаковка	Ціна:
100x70 мм	1101	1 од.	<input type="text"/>

L-подібна пластикова крейдяна табличка (цінник) вертикальна



Опис

Вертикальний L-подібний крейдований ціник (пластикова табличка) для нанесення цін маркером. Формати А7, А8.

Розмір:	Код:	Упаковка	Ціна:
A7	22.05.A7	1 од.	<input type="text"/>
A8	22.05.A8	1 од.	<input type="text"/>

L-подібна пластикова крейдяна табличка (цінник) горизонтальна



Опис

Горизонтальний L-подібний крейдований ціник (пластикова табличка) для нанесення цін маркером. Формати А7, А8.

Розмір:	Код:	Упаковка	Ціна:
A7	22.05.A7h	1 од.	<input type="text"/>
A8	22.05.A8h	1 од.	<input type="text"/>

L-подібна пластикова крейдяна табличка (цінник) горизонтальна



Опис

Горизонтальний L-подібний крейдований ціник (пластикова табличка) для нанесення цін маркером. Розміри 75x55 мм, 50x35 мм.

Розмір:	Код:	Упаковка	Ціна:
75x55 мм	75.55.b	1 од.	<input type="text"/>
50x35 мм	50.35.b	1 од.	<input type="text"/>

Пластикова крейдяна табличка (цінник) для риби на льоду



Опис

Використовується у морозильних вітринах у льоду. Також можна використовувати для сипучих продуктів. Колір таблички: чорний. Розміри (ШxВxГ): 100x295x3 (мм)

Розмір:	Код:	Упаковка	Ціна:
100x295x3 мм	c_fish	1 од.	<input type="text"/>

Захисна кишеня для ціника

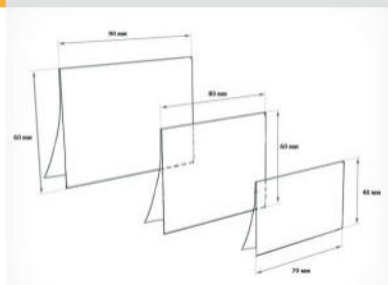

Опис

Антиблікова захисна кишеня-протектор прозорого кольору для захисту паперових інформаційних вставок.

Розмір:	Код:	Упаковка	Ціна:
70x40 мм	zk70	1 од.	<input type="text"/>
80x60 мм	zk80	1 од.	<input type="text"/>
90x60 мм	zk90	1 од.	<input type="text"/>
100x70 мм	zk100	1 од.	<input type="text"/>

Ціник "Акція"



Опис

Це ідеальний вибір для залучення уваги до акційної пропозиції в торговій точці. Ціник має яскравий дизайн, слово "Акція" чітко виділяється на червоному фоні. Ціник виготовлений з високоякісного картону, ламінований. Розміри: 100x70 мм. Товщина: 1,2 мм.

Розмір:	Код:	Упаковка	Ціна:
100x70 мм	1102	1 од.	<input type="text"/>

Пластикові таблички зелені

Опис

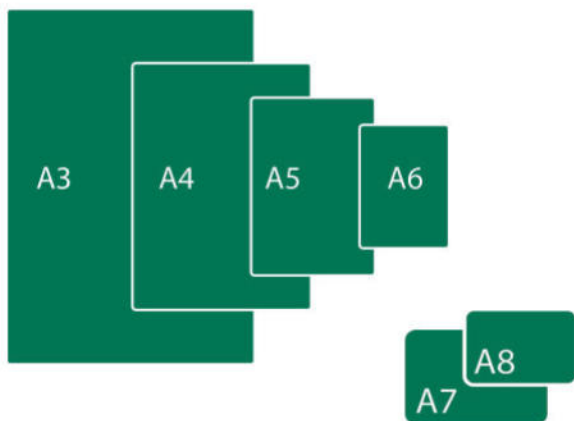

Пластикові таблички зелені, для напису маркером. Використовуються як вставки в рамки, цінникотримачі та інші тримачі. Довше експлуатуються, ніж папір або картон.

Розмір:	Код:	Упаковка	Ціна:
A3	22.05.032	1 од.	<input type="text"/>
A4	22.05.042	1 од.	<input type="text"/>
A5	22.05.052	1 од.	<input type="text"/>
A6	22.05.062	1 од.	<input type="text"/>
A7	22.05.072	1 од.	<input type="text"/>
A8	22.05.082	1 од.	<input type="text"/>

Крейдяні цінники у формі тварин для м'ясної викладки

Опис



Крейдяний пластиковий цінник в формі тварин для написів крейдою або маркерами доповнить інтер'єр Вашої вітрини з м'ясною продукцією. Крейдяні цінники: корівка, свинка, курочка, індичка, вівця (баранчик), кролик, рибка - це відмінний варіант для привернення уваги відвідувачів до товару. Доступні у чорному, зеленому та червоному кольорах

Розмір:	Код:	Упаковка	Ціна:
-	c_black_1	1 од.	<input type="text"/>
-	c_green_1	1 од.	<input type="text"/>
-	c_red_1	1 од.	<input type="text"/>

Крейдяний цінник (бирка) для пляшок

Опис



Крейдяний пластиковий цінник використовується на пляшках або інших схожих ємностях.

Розмір:	Код:	Упаковка	Ціна:
-	c_round	1 од.	<input type="text"/>



Маркер ZIG Illumigraph

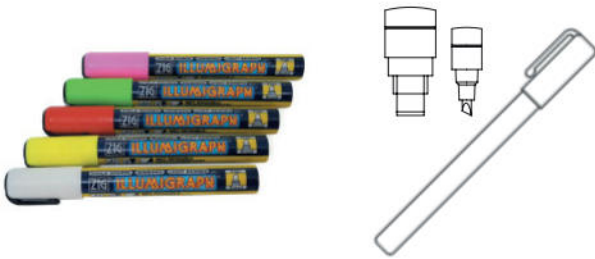

Опис

Маркер на водній основі. Напис можна стерти вологою або мокрою тканиною (серветкою). Використовується всередині приміщення для нанесення написів на пластикових табличках, вітрині (склі), крейдяних дошках. Без запаху, при нанесенні не розтікається.

Стандартний колір: Інший колір за запитом

Ширина лінії	Код:	Упаковка	Ціна:
2-5 mm.	PMA-510-колір	1 од.	
15 mm.	PMA-720-колір	1 од.	

Маркер ZIG Posterman

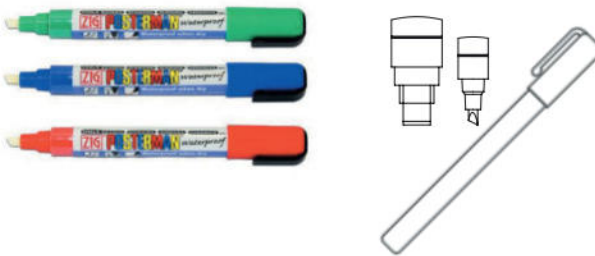

Опис

Швидковисихаючий маркер, після висихання водостійкий. Стирається рідиною на спиртовій основі. Використовується як всередині приміщення, так і ззовні. Поверхня для нанесення написів: пластикова табличка, вітрина (скло), крейдяна дошка, кераміка і дзеркальна поверхня. Без запаху, при нанесенні не розтікається.

Стандартний колір: Інший колір за запитом

Ширина лінії	Код:	Упаковка	Ціна:
2-5 mm.	PMA-50-колір	1 од.	
15 mm.	PMA-120	1 од.	

Маркер Santi



Опис

Маркер на водній основі. Має двосторонній наконечник, який можна перевертати скошеною або круглою формою. Стирається рідиною на спиртовій основі. Використовується всередині приміщення. Поверхня для нанесення написів: пластикова табличка, вітрина (скло), крейдяна дошка, кераміка і дзеркальна поверхня.

Стандартний колір: Інший колір за запитом

Ширина лінії	Код:	Упаковка	Ціна:
3 мм	Santi	1 од.	
2-5 мм	Santi	1 од.	



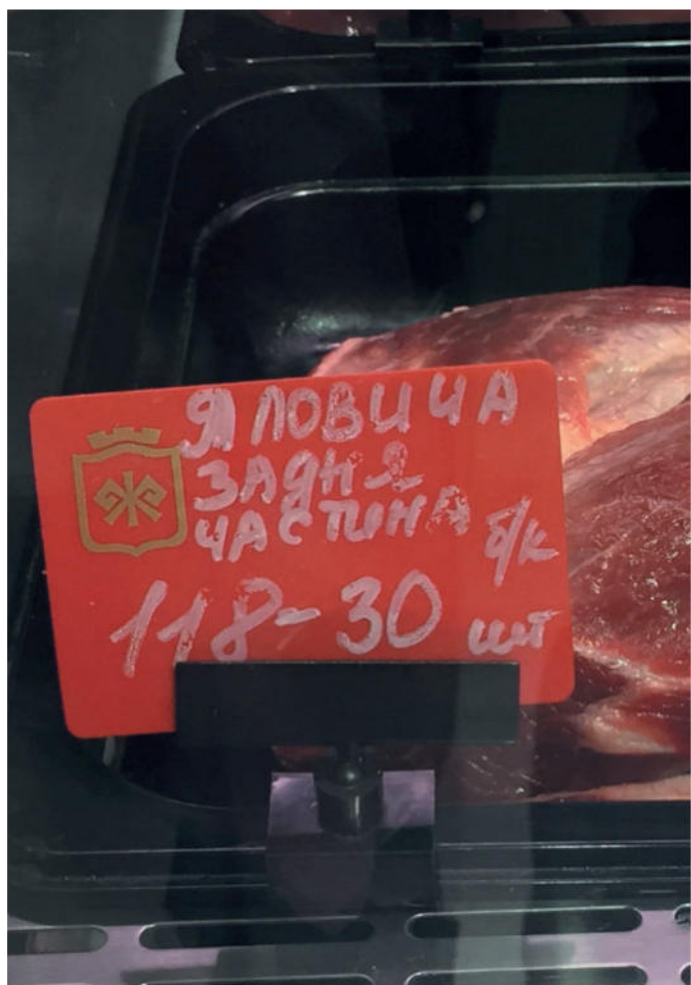

Цінникотримачі високої якості

Товар може контактувати з продуктами харчування.

Висока морозостійкість дозволяє використовувати в будь-яких холодильниках.

Виготовлено з полікарбонату.

Зберігають колір, не темніють, не жовтіють на відміну від продукції з полістиролу.

Міцність вища, ніж з полістиролу.

Термін використання довший в 2 рази, ніж аналогічної продукції з полістиролу.

Універсальний цінникотримач на прищіпці

Цінникотримач на прямокутній пластиковій підставці



Цінникотримач для гастроємності



З'єднувач не металевий, а пластиковий, не іржавіє

Найбільший діаметр обхвату 36мм!



Україна
Помідор
рожевий
8 50
100 г

Іспанія
Стебло
селери
10 50
100 г

4 Тримачі цінників і рекламних вставок

Іспанія
Апельсин
Еліт
6 50
100 г

Універсальні цінникотримачі на прищипці та зажими

Універсальний цінникотримач на великій прищипці



Опис

Універсальний цінникотримач на великій прищипці. Кріпиться на торець полки, кошик, трубу діаметром до 36 мм, гастроємність. Шарнірне з'єднання дозволяє регулювати кут нахилу.

Товщина цінника або вставки до 0,6 мм.

Довжина ніжки:	Код:	Упаковка	Ціна: за 1 од.
0 мм.	110115-0	1 од.	<input type="text"/>
50 мм.	110115-50	1 од.	<input type="text"/>
100 мм.	110115-100	1 од.	<input type="text"/>

Стандартний колір: прозорий

Універсальний цінникотримач Rail на великій прищипці



Опис

Універсальний цінникотримач на великій прищипці. Кріпиться на торець полки, кошик, трубу діаметром до 36 мм, гастроємність. Шарнірне з'єднання дозволяє регулювати кут нахилу.

Товщина цінника або вставки до 0,7 мм.

Довжина ніжки:	Код:	Упаковка	Ціна: за 1 од.
0 мм	210115-0	1 од.	<input type="text"/>
50 мм	210115-50	1 од.	<input type="text"/>
100 мм	210115-100	1 од.	<input type="text"/>

Стандартний колір: прозорий

Універсальний цінникотримач на великій прищипці



Опис

Універсальний цінникотримач на великій прищипці. Кріпиться на торець полки, кошик, трубу діаметром до 36 мм, гастроємність. Шарнірне з'єднання дозволяє регулювати кут нахилу.

Товщина цінника або вставки до 0,6 мм.

Довжина ніжки:	Код:	Упаковка	Ціна: за 1 од.
0 мм.	110115-0	1 од.	<input type="text"/>
50 мм.	110115-50	1 од.	<input type="text"/>
100 мм.	110115-100	1 од.	<input type="text"/>

Стандартний колір: чорний

Універсальний цінникотримач Rail на великій прищипці



Опис

Універсальний цінникотримач на великій прищипці. Кріпиться на торець полки, кошик, трубу діаметром до 36 мм, гастроємність. Шарнірне з'єднання дозволяє регулювати кут нахилу.

Товщина цінника або вставки до 0,7 мм.

Довжина ніжки:	Код:	Упаковка	Ціна: за 1 од.
0 мм	210115-0	1 од.	<input type="text"/>
50 мм	210115-50	1 од.	<input type="text"/>
100 мм	210115-100	1 од.	<input type="text"/>

Стандартний колір: чорний

Універсальний цінникотримач на малій прищипці



Опис

Універсальний цінникотримач на малій прищипці. Кріпиться на торець полки, кошик, трубу діаметром до 12 мм, гастроємність. Шарнірне з'єднання дозволяє регулювати кут нахилу.

Товщина цінника або вставки до 0,6 мм.

Довжина ніжки:	Код:	Упаковка	Ціна: за 1 од.
0 мм.	110112 SK-0	1 од.	<input type="text"/>
50 мм.	110112 SK-50	1 од.	<input type="text"/>
100 мм.	110112 SK-100	1 од.	<input type="text"/>

Стандартний колір: прозорий

Комбінований цінникотримач на великій прищіпці

Опис



Універсальний цінникотримач на великій прищіпці. Кріпиться на торець полки, кошик, трубу діаметром до 36 мм, гастроємність. Шарнірне з'єднання дозволяє регулювати кут нахилу. Товщина цінника або вставки до 0,7 мм.

Довжина ніжки:	Код:	Упаковка	Ціна: за 1 од.
0 мм	110115-0-BT	1 од.	
50 мм	110115-50-BT	1 од.	
100 мм	110115-100-BT	1 од.	

Тримачі цінників і рекламних вставок



Універсальний цінникотримач Rail на малій прищипці



Опис

Універсальний цінникотримач на малій прищипці. Кріпиться на торець полки, кошик, трубу діаметром до 12 мм, гастроемність. Шарнірне з'єднання дозволяє регулювати кут нахилу. Товщина цінника або вставки до 0,7 мм.

Довжина ніжки:	Код:	Упаковка	Ціна: за 1 од.
0 мм	210112 SK-0	1 од.	
50 мм	210112 SK-50	1 од.	
100 мм	210112 SK-100	1 од.	

Стандартний колір: прозорий

Універсальний цінникотримач на малій прищипці



Опис

Універсальний цінникотримач на малій прищипці. Кріпиться на торець полки, кошик, трубу діаметром до 12 мм, гастроемність. Шарнірне з'єднання дозволяє регулювати кут нахилу. Товщина цінника або вставки до 0,6 мм.

Довжина ніжки:	Код:	Упаковка	Ціна: за 1 од.
0 мм.	110112 SK-0	1 од.	
50 мм.	110112 SK-50	1 од.	
100 мм.	110112 SK-100	1 од.	

Стандартний колір: чорний

Універсальний цінникотримач Rail на малій прищипці



Опис

Універсальний цінникотримач на малій прищипці. Кріпиться на торець полки, кошик, трубу діаметром до 12 мм, гастроемність. Шарнірне з'єднання дозволяє регулювати кут нахилу. Товщина цінника або вставки до 0,7 мм.

Довжина ніжки:	Код:	Упаковка	Ціна: за 1 од.
0 мм	210112 SK-0	1 од.	
50 мм	210112 SK-50	1 од.	
100 мм	210112 SK-100	1 од.	

Стандартний колір: чорний

Універсальний цінникотримач на великій прищипці з широким затискачем



Опис

Універсальний цінникотримач на великій прищипці з широким затискачем. Кріпиться на торець полки, кошик, трубу діаметром до 36 мм, гастроемність. Шарнірне з'єднання дозволяє регулювати кут нахилу. Товщина цінника або вставки до 8 мм.

Довжина ніжки:	Код:	Упаковка	Ціна: за 1 од.
0 мм.	30.10.220-0	1 од.	
50 мм.	30.10.220-50	1 од.	
100 мм.	30.10.220-100	1 од.	

Стандартний колір: прозорий

Універсальний цінникотримач на великій прищипці з широким затискачем



Опис

Універсальний цінникотримач на великій прищипці з широким затискачем. Кріпиться на торець полки, кошик, трубу діаметром до 36 мм, гастроемність. Шарнірне з'єднання дозволяє регулювати кут нахилу. Товщина цінника або вставки до 8 мм.

Довжина ніжки:	Код:	Упаковка	Ціна: за 1 од.
0 мм.	30.10.220-0	1 од.	
50 мм.	30.10.220-50	1 од.	
100 мм.	30.10.220-100	1 од.	

Стандартний колір: чорний

Комбінований цінникотримач на малій прищіпці

Опис



Універсальний цінникотримач на малій прищіпці. Кріпиться на торець полки, кошик, трубу діаметром до 12 мм, гастроємність. Шарнірне з'єднання дозволяє регулювати кут нахилу. Товщина цінника або вставки до 0,7 мм.

Довжина ніжки:	Код:	Упаковка	Ціна: за 1 од.
0 мм	110112 SK-0-BT	1 од.	
50 мм	110112 SK-50-BT	1 од.	
100 мм	110112 SK-100-BT	1 од.	

Тримачі цінників і рекламних вставок



Цінникотримач для гастроємності

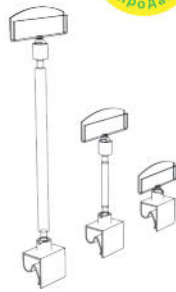

Опис

Цінникотримач для гастроємності. Додатково кріпиться на краю тари, упаковки. Шарнірне з'єднання дозволяє регулювати кут нахилу. Товщина цінника або вставки до 0,6 мм.

Довжина ніжки:	Код:	Упаковка	Ціна: за 1 од.
0 mm.	110145-0	1 од.	
50 mm.	110145-50	1 од.	
100 mm.	110145-100	1 од.	

Стандартний колір: прозорий

Цінникотримач Rail для гастроємності

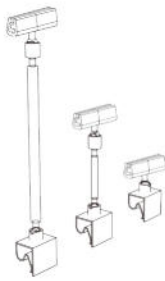

Опис

Цінникотримач для гастроємності. Додатково кріпиться на краю тари, упаковки. Шарнірне з'єднання дозволяє регулювати кут нахилу. Товщина цінника або вставки до 0,7 мм.

Довжина ніжки:	Код:	Упаковка	Ціна: за 1 од.
0 mm	210145-0	1 од.	
50 mm	210145-50	1 од.	
100 mm	210145-100	1 од.	

Стандартний колір: прозорий

Цінникотримач для гастроємності

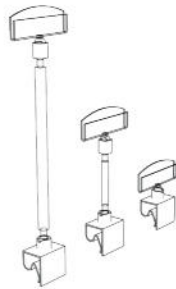

Опис

Цінникотримач для гастроємності. Додатково кріпиться на краю тари, упаковки. Шарнірне з'єднання дозволяє регулювати кут нахилу. Товщина цінника або вставки до 0,6 мм.

Довжина ніжки:	Код:	Упаковка	Ціна: за 1 од.
0 mm.	110145-0	1 од.	
50 mm.	110145-50	1 од.	
100 mm.	110145-100	1 од.	

Стандартний колір: чорний

Комбінований цінникотримач для гастроємності з широким затискачем



Опис

Цінникотримач для гастроємності з широким затискачем. Додатково кріпиться на краю тари, упаковки. Шарнірне з'єднання дозволяє регулювати кут нахилу. Товщина цінника або вставки до 0,7 мм.

Довжина ніжки:	Код:	Упаковка	Ціна: за 1 од.
0 mm	110145-4-0-BT	1 од.	
50 mm	110145-4-50-BT	1 од.	
100 mm	110145-4-100-BT	1 од.	

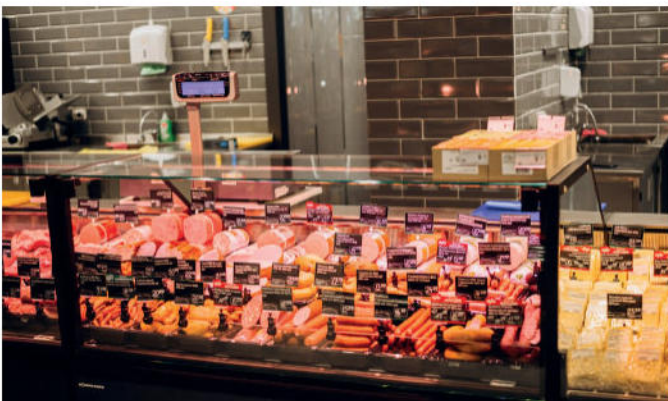

Цінникотримач Rail для гастроємності



Опис

Цінникотримач для гастроємності. Додатково кріпиться на краю тари, упаковки. Шарнірне з'єднання дозволяє регулювати кут нахилу. Товщина цінника або вставки до 0,7 мм.

Довжина ніжки:	Код:	Упаковка	Ціна: за 1 од.
0 мм	210145-0	1 од.	
50 мм	210145-50	1 од.	
100 мм	210145-100	1 од.	

Стандартний колір:
чорний

Цінникотримач для гастроємності з широким затискачем



Опис

Цінникотримач для гастроємності з широким затискачем. Додатково кріпиться на краю тари, упаковки. Шарнірне з'єднання дозволяє регулювати кут нахилу. Товщина цінника або вставки до 8 мм.

Довжина ніжки:	Код:	Упаковка	Ціна: за 1 од.
0 мм.	110145-0	1 од.	
50 мм.	110145-50	1 од.	
100 мм.	110145-100	1 од.	

Стандартний колір:
прозорий

Цінникотримач для гастроємності з широким затискачем



Опис

Цінникотримач для гастроємності з широким затискачем. Додатково кріпиться на краю тари, упаковки. Шарнірне з'єднання дозволяє регулювати кут нахилу. Товщина цінника або вставки до 8 мм.

Довжина ніжки:	Код:	Упаковка	Ціна: за 1 од.
0 мм.	110145-0	1 од.	
50 мм.	110145-50	1 од.	
100 мм.	110145-100	1 од.	

Стандартний колір:
чорний





Тримачі цінників і рекламних вставок

Тримачі цінників і рекламних вставок

Цінникотримачі на підставках

Цінникотримач на прямокутній пластиковій підставці

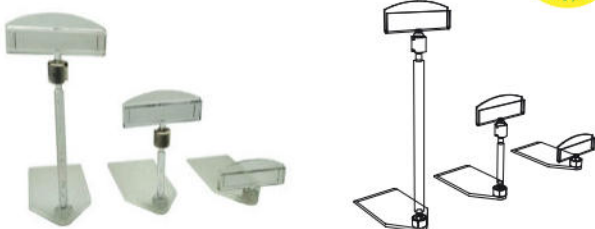

Опис

Цінникотримач на прямокутній пластиковій підставці. Шарнірне з'єднання дозволяє регулювати кут нахилу. Товщина цінника або вставки до 0,7 мм.

Довжина ніжки:	Код:	Упаковка	Ціна: за 1 од.
0 mm.	110146-0	1 од.	<input type="text"/>
50 mm.	110146-50	1 од.	<input type="text"/>
100 mm.	110146-100	1 од.	<input type="text"/>

Стандартний колір : прозорий

Цінникотримач Rail на прямокутній пластиковій підставці



Опис

Цінникотримач на прямокутній пластиковій підставці. Шарнірне з'єднання дозволяє регулювати кут нахилу. Товщина цінника або вставки до 0,7 мм.

Довжина ніжки:	Код:	Упаковка	Ціна: за 1 од.
0 mm	210146-0	1 од.	<input type="text"/>
50 mm	210146-50	1 од.	<input type="text"/>
100 mm	210146-100	1 од.	<input type="text"/>

Стандартний колір : прозорий

Цінникотримач на прямокутній пластиковій підставці



Опис

Цінникотримач на прямокутній пластиковій підставці. Шарнірне з'єднання дозволяє регулювати кут нахилу. Товщина цінника або вставки до 0,6 мм.

Довжина ніжки:	Код:	Упаковка	Ціна: за 1 од.
0 mm.	110146-0	1 од.	<input type="text"/>
50 mm.	110146-50	1 од.	<input type="text"/>
100 mm.	110146-100	1 од.	<input type="text"/>

Стандартний колір: чорний

Цінникотримач Rail на прямокутній пластиковій підставці

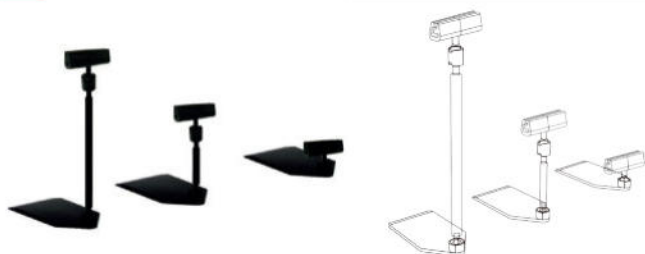

Опис

Цінникотримач на прямокутній пластиковій підставці. Шарнірне з'єднання дозволяє регулювати кут нахилу. Товщина цінника або вставки до 0,7 мм.

Довжина ніжки:	Код:	Упаковка	Ціна: за 1 од.
0 mm	210146-0	1 од.	<input type="text"/>
50 mm	210146-50	1 од.	<input type="text"/>
100 mm	210146-100	1 од.	<input type="text"/>

Стандартний колір: чорний

Металевий цінникотримач



Опис

Металевий цінникотримач зі спеціальним нержавіючим покриттям.

Довжина ніжки:	Код:	Упаковка	Ціна: за 1 од.
40 mm	MP40	1 од.	<input type="text"/>
120 mm	MP120	1 од.	<input type="text"/>
160 mm	MP160	1 од.	<input type="text"/>

Цінникотримач на підставці з широким затискачем

Опис



Цінникотримач на прямокутній пластиковій підставці. Шарнірне з'єднання дозволяє регулювати кут нахилу. Товщина цінника або вставки до 8 мм.

Довжина ніжки:	Код:	Упаковка	Ціна: за 1 од.
0 мм	110146-4-0-Transparent	1 од.	
50 мм	110146-4-50-Transparent	1 од.	
100 мм	110146-4-100-Transparent	1 од.	

Цінникотримач на підставці з широким затискачем

Опис



Цінникотримач на прямокутній пластиковій підставці. Шарнірне з'єднання дозволяє регулювати кут нахилу. Товщина цінника або вставки до 8 мм.

Довжина ніжки:	Код:	Упаковка	Ціна: за 1 од.
0 мм	110146-4-0-Black	1 од.	
50 мм	110146-4-50-Black	1 од.	
100 мм	110146-4-100-Black	1 од.	

Комбінований цінникотримач на прямокутній пластиковій підставці

Опис



Цінникотримач на прямокутній пластиковій підставці. Шарнірне з'єднання дозволяє регулювати кут нахилу. Товщина цінника або вставки до 0,7 мм.

Довжина ніжки:	Код:	Упаковка	Ціна: за 1 од.
0 мм	110146-0-BT	1 од.	
50 мм	110146-50-BT	1 од.	
100 мм	110146-100-BT	1 од.	



Тримачі цінників і рекламних вставок

Цінникотримач на круглій підставці діаметром Ø50 мм.



Опис

Цінникотримач на круглій підставці діаметром Ø50 мм. Шарнірне з'єднання дозволяє регулювати кут нахилу. Товщина цінника або вставки до 0,6 мм.

Довжина ніжки:	Код:	Упаковка	Ціна: за 1 од.
0 mm.	110115-SK-C4806-0	1 од.	<input type="text"/>
50 mm.	110115-SK-C4806-50	1 од.	<input type="text"/>
100 mm.	110115-SK-C4806-100	1 од.	<input type="text"/>

Стандартний колір: прозорий

Цінникотримач Rail на круглій підставці діаметром Ø50 мм.



Опис

Цінникотримач на круглій підставці діаметром Ø50 мм. Шарнірне з'єднання дозволяє регулювати кут нахилу. Товщина цінника або вставки до 0,7 мм.

Довжина ніжки:	Код:	Упаковка	Ціна: за 1 од.
0 mm	210115-SK-C4806-0	1 од.	<input type="text"/>
50 mm	210115-SK-C4806-50	1 од.	<input type="text"/>
100 mm	210115-SK-C4806-100	1 од.	<input type="text"/>

Стандартний колір: прозорий

Цінникотримач на круглій підставці діаметром Ø50 мм.



Опис

Цінникотримач на круглій підставці діаметром Ø50 мм. Шарнірне з'єднання дозволяє регулювати кут нахилу. Товщина цінника або вставки до 0,6 мм.

Довжина ніжки:	Код:	Упаковка	Ціна: за 1 од.
0 mm.	110115-SK-C4806-0	1 од.	<input type="text"/>
50 mm.	110115-SK-C4806-50	1 од.	<input type="text"/>
100 mm.	110115-SK-C4806-100	1 од.	<input type="text"/>

Стандартний колір: чорний

Цінникотримач Rail на круглій підставці діаметром Ø50 мм.



Опис

Цінникотримач на круглій підставці діаметром Ø50 мм. Шарнірне з'єднання дозволяє регулювати кут нахилу. Товщина цінника або вставки до 0,7 мм.

Довжина ніжки:	Код:	Упаковка	Ціна: за 1 од.
0 mm	210115-SK-C4806-0	1 од.	<input type="text"/>
50 mm	210115-SK-C4806-50	1 од.	<input type="text"/>
100 mm	210115-SK-C4806-100	1 од.	<input type="text"/>

Стандартний колір: чорний



Цінникотримач на круглій підставці діаметром Ø64 мм.

Опис



Цінникотримач на круглій підставці діаметром Ø64 мм. Шарнірне з'єднання дозволяє регулювати кут нахилу. Товщина цінника або вставки до 0,6 мм.

Довжина ніжки:	Код:	Упаковка	Ціна: за 1 од.
0 мм.	30.06.240-колір	1 од.	
50 мм.	30.06.242-колір	1 од.	
100 мм.	30.06.243-колір	1 од.	
200 мм.	30.06.245-колір	1 од.	

Стандартний колір: прозорий

Цінникотримач на круглій підставці діаметром Ø64 мм.

Опис



Цінникотримач на круглій підставці діаметром Ø64 мм. Шарнірне з'єднання дозволяє регулювати кут нахилу. Товщина цінника або вставки до 0,6 мм.

Довжина ніжки:	Код:	Упаковка	Ціна: за 1 од.
0 мм.	30.06.240-колір	1 од.	
50 мм.	30.06.242-колір	1 од.	
100 мм.	30.06.243-колір	1 од.	
200 мм.	30.06.245-колір	1 од.	

Стандартний колір: чорний

Цінникотримач Rail на круглій підставці діаметром Ø64 мм.

Опис



Цінникотримач на круглій підставці діаметром Ø64 мм. Шарнірне з'єднання дозволяє регулювати кут нахилу. Товщина цінника або вставки до 0,7 мм.

Довжина ніжки:	Код:	Упаковка	Ціна: за 1 од.
0 мм	20.05.2401-0	1 од.	
50 мм	20.05.2401-50	1 од.	
100 мм	20.05.2401-100	1 од.	

Стандартний колір: прозорий

Цінникотримач Rail на круглій підставці діаметром Ø64 мм.

Опис



Цінникотримач на круглій підставці діаметром Ø64 мм. Шарнірне з'єднання дозволяє регулювати кут нахилу. Товщина цінника або вставки до 0,7 мм.

Довжина ніжки:	Код:	Упаковка	Ціна: за 1 од.
0 мм	20.05.2401-0	1 од.	
50 мм	20.05.2401-50	1 од.	
100 мм	20.05.2401-100	1 од.	

Стандартний колір: чорний



Тримачі цінників і рекламних вставок

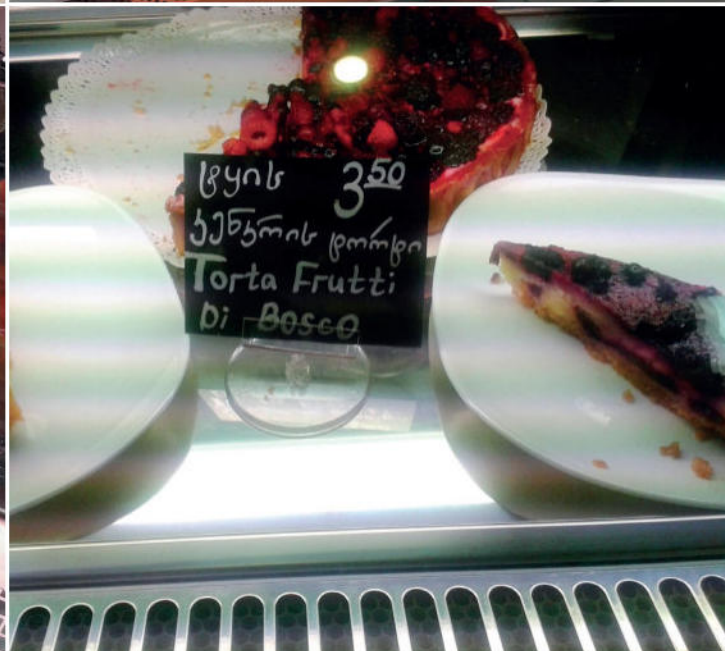

Цінникотримач на магнітній підставці Опис



Цінникотримач на магнітній підставці для металевих полиць. Шарнірне з'єднання дозволяє регулювати кут нахилу. Товщина цінника або вставки до 0,6 мм.

Довжина ніжки:	Код:	Упаковка	Ціна: за 1 од.
0 мм.	30.40.240-колір	1 од.	
50 мм.	30.40.242-колір	1 од.	
100 мм.	30.40.243-колір	1 од.	

Стандартний колір: прозорий

Цінникотримач Rail на магнітній підставці Опис



Цінникотримач на магнітній підставці для металевих полиць. Шарнірне з'єднання дозволяє регулювати кут нахилу. Товщина цінника або вставки до 0,7 мм.

Довжина ніжки:	Код:	Упаковка	Ціна: за 1 од.
0 мм	20.40.2301-0	1 од.	
50 мм	20.40.2301-50	1 од.	
100 мм	20.40.2301-100	1 од.	

Стандартний колір: прозорий

Підставка-тримач для цінника під кутом 75° Опис

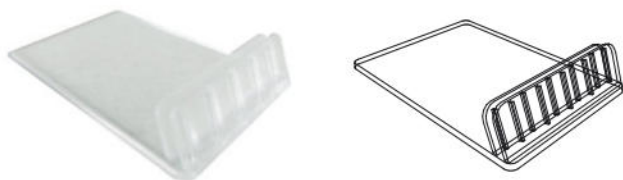

Підставка-тримач для цінника під кутом 75° до поверхні. Товщина цінника або вставки до 1 мм.

Стандартний колір: прозорий

Код: 110105

Упаковка 1 од.

Ціна:

Підставка-тримач для цінника під кутом 75° Опис



Підставка-тримач для цінника під кутом 75° до поверхні. Товщина цінника або вставки до 1 мм.

Стандартний колір: прозорий

Код: 110106

Упаковка 1 од.

Ціна:

Підставка-тримач для цінника під кутом 90° Опис

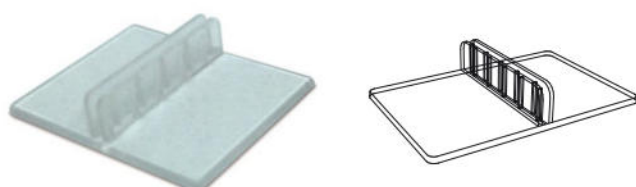

Підставка-тримач для цінника під кутом 90° до поверхні. Товщина цінника або вставки до 1 мм.

Стандартний колір: прозорий

Код: 110104

Упаковка 1 од.

Ціна:

Тримачі цінників і рекламних вставок

Гастрономічний тримач цінника (голка)

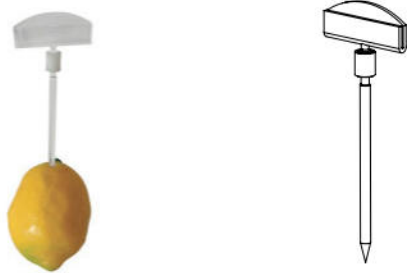

Опис

Гастрономічний тримач цінника (голка). Шарнірне з'єднання дозволяє регулювати кут нахилу. Товщина цінника або вставки до 0,6 мм.

Довжина ніжки:	Код:	Упаковка	Ціна: за 1 од.
100 mm.	30.35.243-колір	1 од.	
200 mm.	30.35.245-колір	1 од.	

Стандартний колір: прозорий

Гастрономічний тримач цінника (голка) Rail



Опис

Гастрономічний тримач цінника (голка). Шарнірне з'єднання дозволяє регулювати кут нахилу. Товщина цінника або вставки до 0,7 мм.

Довжина ніжки:	Код:	Упаковка	Ціна: за 1 од.
100 мм	20.35.2431-100	1 од.	
200 мм	20.35.2431-200	1 од.	

Стандартний колір: прозорий

Гастрономічний тримач цінника (голка) Rail



Опис

Гастрономічний тримач цінника (голка). Шарнірне з'єднання дозволяє регулювати кут нахилу. Товщина цінника або вставки до 0,7 мм.

Довжина ніжки:	Код:	Упаковка	Ціна: за 1 од.
100 мм	20.35.2432-100	1 од.	
200 мм	20.35.2432-200	1 од.	

Стандартний колір: чорний

Тримач цінника (голка) в лід



Опис

Гастрономічний тримач цінника (голка) для використання за низької температури. Шарнірне з'єднання дозволяє регулювати кут нахилу.

Довжина ніжки:	Код:	Упаковка	Ціна: за 1 од.
150 мм	30.36.2341	1 од.	
200 мм	30.36.2351	1 од.	





Тримачі цінників і рекламних вставок

Цінникотримачі для ковбас



Тримач-зажим для ковбас Ø20 мм.



Опис

Тримач-зажим для ковбас діаметром 20 мм. Шарнірне з'єднання дозволяє регулювати кут нахилу. Товщина цінника або вставки до 0,6 мм.

Довжина ніжки:	Код:	Упаковка	Ціна: за 1 од.
0 mm.	110115-20-0	1 од.	
50 mm.	110115-20-50	1 од.	
100 mm.	110115-20-100	1 од.	

Стандартний колір: прозорий

Тримач-зажим для ковбас Ø30 мм.



Опис

Тримач-зажим для ковбас діаметром 30 мм. Шарнірне з'єднання дозволяє регулювати кут нахилу. Товщина цінника або вставки до 0,6 мм.

Довжина ніжки:	Код:	Упаковка	Ціна: за 1 од.
0 mm.	110115-30-0	1 од.	
50 mm.	110115-30-0	1 од.	
100 mm.	110115-30-100	1 од.	

Стандартний колір: прозорий

Тримач-зажим для ковбас Ø45 мм.



Опис

Тримач-зажим для ковбас діаметром 45 мм. Шарнірне з'єднання дозволяє регулювати кут нахилу. Товщина цінника або вставки до 0,6 мм.

Довжина ніжки:	Код:	Упаковка	Ціна: за 1 од.
0 mm.	110115-45-0	1 од.	
50 mm.	110115-45-50	1 од.	
100 mm.	110115-45-100	1 од.	

Стандартний колір: прозорий

Тримач-зажим для ковбас Ø80 мм.



Опис

Тримач-зажим для ковбас діаметром 80 мм. Шарнірне з'єднання дозволяє регулювати кут нахилу. Товщина цінника або вставки до 0,6 мм.

Довжина ніжки:	Код:	Упаковка	Ціна: за 1 од.
0 mm.	110115-80-0	1 од.	
50 mm.	110115-80-50	1 од.	
100 mm.	110115-80-100	1 од.	

Стандартний колір: прозорий

Тримачі цінників і рекламних вставок



Тримачі цінників і рекламних вставок

CAMBRO®



5

Гастроємності та посуд



Гастроємності з полікарбонату (прозорого, чорного і білого кольорів)

Опис

CAMBRO



Гастроємності з полікарбонату довговічні та безпечні. Використовуються для викладки продуктів харчування у вітринах магазинів і кафе, під час проведення фуршетів і банкетів. Для транспортування, викладки і зберігання додатково передбачені кришки різного виду і зливні полки. Полікарбонат, з якого зроблені гастроємності, не розтріскується і не деформується, дуже довго служить. Доступні в трьох кольорах: прозорий, чорний, білий.

CAMBRO



Розмір:	Код:	Упаковка	Ціна: за 1 од.
GN 1/1 530x325мм	-	1 од.	
GN 1/2 325x265мм	-	1 од.	
GN 1/3 325x176мм	-	1 од.	
GN 1/4 265x162мм	-	1 од.	
GN 1/6 176x162мм	-	1 од.	
GN 1/9 176x108мм	-	1 од.	
GN 2/1 650x530мм	-	1 од.	
GN 2/3 354x325мм	-	1 од.	
GN 2/4 530x162мм	-	1 од.	



Демонстраційні підноси з кришками

Опис

Код:

CAMBRO



Міцний і легкий піднос для кафе і кондитерських магазинів, що займаються продажем кондитерських виробів, хліба і десертів. Міцна і легка кришка з металевою ручкою для демонстраційного підносу, прозора як скло. Сприяє збереженню свіжості продукції. З часом не затирається.

Розмір: 32,5x53 см.

Колір на вибір: прозорий, чорний.

Упаковка 1 од.

Ціна:

Блюда, салатники, ложки, щипці

Опис

Код:

CAMBRO



Переваги посуду з полікарбонату: Довговічність. Розрахований на довгі роки служби. Пластик (полікарбонат), з якого виготовлено посуд, не розтріскується і не деформується. Безпека. Не вступає в хімічні реакції з харчовими продуктами для додаткового захисту їх смаку і свіжості, стійкий до впливу харчових кислот. Легко миється, в т.ч. в промислових посудомийних машинах - гладка внутрішня поверхня сприяє легкому очищенню, безпечний для використання в промислових посудомийних машинах з високою температурою нагріву. Краї посуду дозволяють зручне розміщення цінникотримача для гастроємності.

Упаковка 1 од.

Ціна:



Гастроємності з нержавіючої сталі

Опис

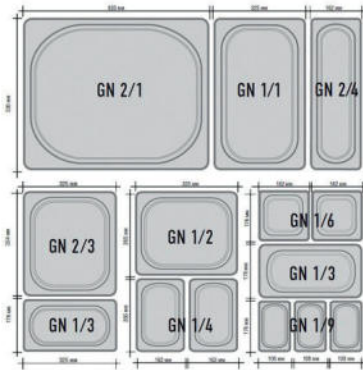

Гастроємності з нержавіючої сталі практичні і універсальні, використовуються і підходять до всіх видів торгового, холодильного та теплового обладнання на професійних кухнях ресторанів, кафе і супермаркетах та ін. Мають такі властивості, як довговічність, стійкість до пошкоджень і подряпин, стійкість до впливу кислот і лугів.
Стандартна глибина: 20 мм, 40 мм, 65 мм, 100 мм, 150 мм, 200 мм.

Розмір:	Код:	Упаковка	Ціна: за 1 од.
GN 1/1 530x325мм	-	1 од.	
GN 1/2 325x265мм	-	1 од.	
GN 1/3 325x176мм	-	1 од.	
GN 1/4 265x162мм	-	1 од.	
GN 1/6 176x162мм	-	1 од.	
GN 1/9 176x108мм	-	1 од.	
GN 2/1 650x530мм	-	1 од.	
GN 2/3 354x325мм	-	1 од.	
GN 2/4 530x162мм	-	1 од.	

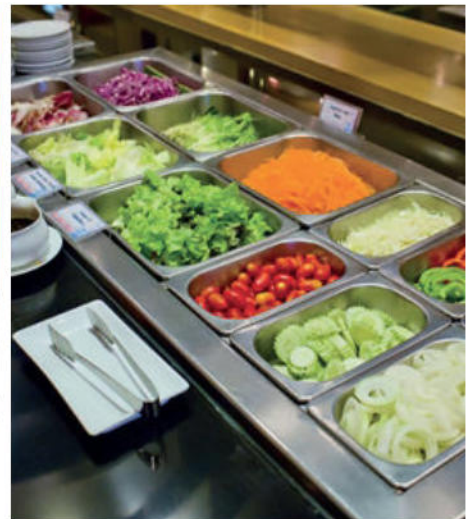

Чаша овальна закруглена з меламіну біла 4,1 л

Код: 502013р



Висока якість матеріалу: виготовлена з високоякісного меламіну, ця чаша має стійкість до подряпин, ударів.

Привабливий дизайн: завдяки овальній закругленій формі та білому кольору, ця чаша привертає увагу та додає елегантності до будь-якого сервірування.

Чималий об'єм 4,1 літра дозволяє викладати значну кількість харчових продуктів, таких як салати, фрукти, снеки або десерти, що особливо корисно для буфетів та кейтерингу.

Упаковка 1 од.

Чаша овальна закруглена з меламіну чорна 4,1 л

Опис

Код: 502010p



Висока якість матеріалу: виготовлена з високоякісного меламіну, ця чаша має стійкість до подряпин, ударів.
Привабливий дизайн: завдяки овальній закругленій формі та білому кольору, ця чаша привертає увагу та додає елегантності до будь-якого сервірування.
Чималий об'єм 4,1 літра дозволяє викладати значну кількість харчових продуктів, таких як салати, фрукти, снеки або десерти, що особливо корисно для буфетів та кейтерингу.

Упаковка 1 од.

Кришка для чаші кругла прозора 260 мм

Опис

Код: 50260p



Матеріал: полікарбонат
Діаметр, мм: 260
Колір: прозорий
Кришка виготовлена з високоякісного полікарбонату, який відзначається високою міцністю і стійкістю до подряпин і ударів.

Упаковка 1 од.

Блюдо квадратне глибоке з меламіну 23,7x23,7x10 см біле

Опис

Код: 505500p



Чудовий вибір для організації привабливої і естетичної викладки харчових продуктів у гастрономічних закладах та кафе.
Матеріал: меламін
Об'єм: 3 л
Довжина: 23,7 см
Ширина: 23,7 см
Висота: 10 см
Глибина: 9,6 см
Товщина: 0,4 см

Упаковка 1 од.

Блюдо квадратне глибоке з меламіну 23,7x23,7x10 см чорне

Опис

Код: 505510p



Чудовий вибір для організації привабливої і естетичної викладки харчових продуктів у гастрономічних закладах та кафе.
Матеріал: меламін
Об'єм: 3 л
Довжина: 23,7 см
Ширина: 23,7 см
Висота: 10 см
Глибина: 9,6 см
Товщина: 0,4 см

Упаковка 1 од.

Гастроємність із меламіну 1/1 20 мм

Код: 501120p



Чудовий вибір для організації привабливої і естетичної викладки харчових продуктів у гастрономічних закладах та кафе.
Матеріал: меламін
Довжина: 50,8 см
Ширина: 20,3 см
Висота: 5,3 см
Глибина: 5 см

Упаковка 1 од.

Прямокутний піднос 40x30

Опис



Піднос пластиковий, для викладки продуктів чи ліній роздачі їжі.
Розмір 400 * 300 мм.
Глибина 18мм.
Матеріал - полікарбонат або поліпропілен.
Колір - чорний або білий

Код: 40-30р

Упаковка 1 од.

Прямокутний піднос 30x20

Опис



Піднос пластиковий, для викладки продуктів чи ліній роздачі їжі.
Розмір 300 * 200 мм.
Глибина 18мм.
Матеріал - полікарбонат або поліпропілен.
Колір - чорний або білий

Код: 30-20р

Упаковка 1 од.

Ложка гарнірна з нержавіючої сталі 25 см

Код: 110102201



Матеріал: нержавіюча сталь
Довжина загальна: 25 см
Довжина робочої частини: 10 см
Ширина робочої частини: 6,5 см
Довжина ручки: 15 см
Ширина ручки: 2 см
Матеріал ручки: нержавіюча сталь
Колір: сталевий
Вага: 120 гр
Підходить для миття в посудомийній машині

Упаковка 1 од.

Ложка гарнірна з нержавіючої сталі 28,5 см

Код: 110102201



Довжина загальна: 28,5 см
Довжина робочої частини: 10 см
Ширина робочої частини: 7 см
Довжина ручки: 18,5 см
Матеріал ручки: нержавіюча сталь
Колір ручки: сталевий
Вага: 85 гр
Підходить для миття в посудомийній машині

Упаковка 1 од.

Ложка гарнірна з нержавіючої сталі 33 см

Код: 110102203



Довжина загальна: 33 см
Довжина робочої частини: 10 см
Ширина робочої частини: 7 см
Довжина ручки: 23 см
Матеріал ручки: нержавіюча сталь
Колір ручки: сталевий
Вага: 90 гр
Підходить для миття в посудомийній машині

Упаковка 1 од.

Щипці універсальні з ПВХ покриттям на ручці чорні 24 см



Призначення: універсальні
 Матеріал: нержавіюча сталь
 Довжина загальна: 24 см
 Довжина робочої частини: 8 см
 Ширина робочої частини: 4 см
 Колір: сталевий
 Матеріал ручки: ПВХ
 Колір ручки: чорний
 Вага: 155 гр
 Підходить для миття в посудомийній машині

Код: 110102101

Упаковка 1 од.

Щипці для торта з нержавіючої сталі 22 см



Призначення: сервірувальні
 Матеріал: нержавіюча сталь
 Довжина: 22 см
 Довжина робочої частини: 6 см
 Ширина робочої частини: 3,5 см
 Колір: сталевий
 Вага: 80 гр
 Підходить для миття в посудомийній машині

Код: 110102188

Упаковка 1 од.

Щипці для салату з нержавіючої сталі 25 см



Призначення: для овочів, салату
 Матеріал: нержавіюча сталь
 Довжина: 25 см
 Довжина робочої частини: 7 см
 Ширина робочої частини: 5 см
 Колір: сталевий
 Вага: 90 гр
 Підходить для миття в посудомийній машині

Код: 110102191

Упаковка 1 од.

Щипці для тістечок з нержавіючої сталі 19 см



Призначення: сервірувальні
 Матеріал: нержавіюча сталь
 Довжина: 19 см
 Довжина робочої частини: 8 см
 Ширина робочої частини: 3,2 см
 Колір: сталевий
 Вага: 55 гр
 Підходить для миття в посудомийній машині

Код: 110102187

Упаковка 1 од.

Щипці для спагетті з нержавіючої сталі 20,5 см



Призначення: для спагетті
 Матеріал: нержавіюча сталь
 Довжина: 20,5 см
 Довжина робочої частини: 8,3 см
 Ширина робочої частини: 3,8 см
 Колір: сталевий
 Вага: 65 гр
 Підходить для миття в посудомийній машині

Код: 110102178

Упаковка 1 од.

Щипці для спагетті із полікарбонату чорні 22 см

Код: 110102016



Призначення: універсальні
 Матеріал: полікарбонат
 Довжина загальна: 22 см
 Довжина робочої частини: 8,5 см
 Ширина робочої частини: 3,8 см
 Колір: чорний
 Вага: 45 гр
 Термостійкість: -40 С...+99 С
 Виготовлені з високоякісного полікарбонату, що не б'ється
 Не розтріскується при охолодженні та заморожуванні
 Підходить для миття в посудомийній машині

Упаковка 1 од.

Ложка сервірувальна з полікарбонату прозора 33 см

Код: 110102101



Довжина загальна: 33 см
 Колір: прозорий
 Термостійкість: -40 С...+99 С
 Виготовлена з високоякісного полікарбонату, що не б'ється. Не розтріскується при охолодженні та розморожуванні. Підходить для миття в посудомийній машині.

Упаковка 1 од.

Ложка сервірувальна із полікарбонату 29,5 см

Код: 110102024



Матеріал: полікарбонат
 Об'єм: 40 мл
 Довжина загальна: 29,5 см
 Довжина робочої частини: 9,5 см
 Ширина робочої частини: 6,9 см
 Колір: чорний або прозорий
 Вага: 43 гр
 Термостійкість: -40 С...+99 С
 Виготовлена з високоякісного полікарбонату, що не б'ється. Не розтріскується при охолодженні та розморожуванні. Підходить для миття в посудомийній машині.

Упаковка 1 од.

Ложка сервірувальна перфорована з полікарбонату прозора 29,5 см

Код: 110102010



Матеріал: полікарбонат
 Об'єм: 40 мл
 Довжина загальна: 29,5 см
 Довжина робочої частини: 9,5 см
 Ширина робочої частини: 6,9 см
 Вага: 42 гр
 Особливості:
 Перфорована
 Термостійкість: -40 С...+99 С
 Виготовлена з високоякісного полікарбонату, що не б'ється. Не розтріскується при охолодженні та розморожуванні. Підходить для миття в посудомийній машині.

Упаковка 1 од.



Морква столова
Україна (В) (К)

Картопля (В) (К)

Капуста
білокачанна
свіжа Україна (В)
(К)

Капуста
Савойська
Туреччина (В)
(К)

9 95

4 95







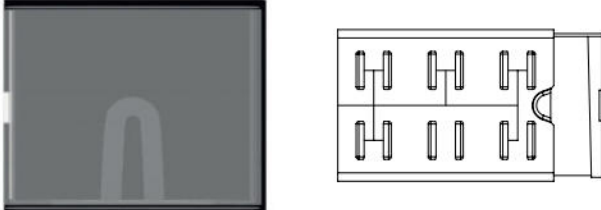

8 45

14 95

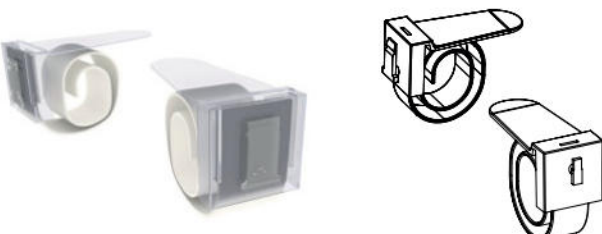

6 Касети цін

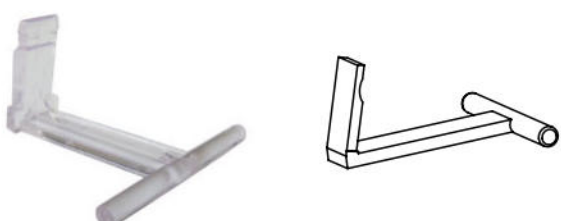

<p>Міні промо-касета</p> 	<p>Опис</p> <p>Міні промо-касета ціни. Розмір вставки 54x80 мм. Необхідно використовувати з кріпленням за вибором.</p> <p>Стандартний колір: червоний, чорний</p>  <p>Інший колір за запитом</p>	<p>Код: 15.30.180-2</p> <p>Упаковка 1 од.</p> <p>Ціна:</p>
<p>Касета А7 для полиць</p> 	<p>Опис</p> <p>Касета формату А7 для всіх видів полиць. Розмір вставки 64x90 мм. Необхідно використовувати з кріпленням за вибором.</p> <p>Стандартний колір: прозорий</p>  <p>Інший колір за запитом</p>	<p>Код: 15.37.71-1</p> <p>Упаковка 1 од.</p> <p>Ціна:</p>
<p>Кліпса-равлик</p> 	<p>Опис</p> <p>Кліпса-равлик для кріплення касети до будь-яких видів полиць товщиною до 60 мм.</p> <p>Стандартний колір: прозорий</p>  <p>Інший колір за запитом</p>	<p>Код: 16.80.310</p> <p>Упаковка 1 од.</p> <p>Ціна:</p>
<p>Задня опора для касети</p> 	<p>Опис</p> <p>Використовується для горизонтальних поверхонь.</p> <p>Стандартний колір: прозорий</p>  <p>Інший колір за запитом</p>	<p>Код: 16.80.13</p> <p>Упаковка 1 од.</p> <p>Ціна:</p>

Касети цін



Кліпса для кріплення касети на металевій полиці.

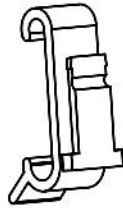

Опис

Використовується для кріплення касети на металевій полиці.

Стандартний колір: білий



Код: 16.80.250

Упаковка 1 од.

Ціна:

Тримач касети на великій прищипці



Опис

Кріплення підходить для будь-яких видів касет. Максимальне розтягнення прищипки становить 30 мм.

Висота ножки:	Код:	Упаковка	Ціна: за 1 од.
50 мм.	16.10.222-1	1 од.	
100 мм.	16.10.232-1	1 од.	

Стандартний колір:



Комплект: Касета А7 для полиць з кліпсою-равликом

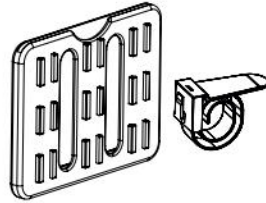

Опис

Комплект: Касета для полиць з кліпсою-равликом
 - Касета формату А7 для всіх видів полиць;
 - Кліпса-равлик для кріплення касети до будь-яких видів полиць товщиною до 60 мм.

Стандартний колір:



Код: -

Упаковка 1 од.

Ціна:

Комплект: Касета А7 для полиць з задньою опорою

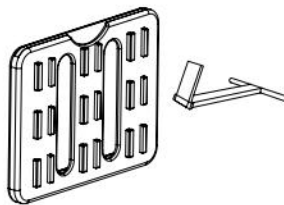

Опис

Комплект: Касета А7 для полиць з задньою опорою
 - касета формату А7 для всіх видів полиць;
 - задня опора для касети.

Стандартний колір:



Код: -

Упаковка 1 од.

Ціна:



Міні промо-касета

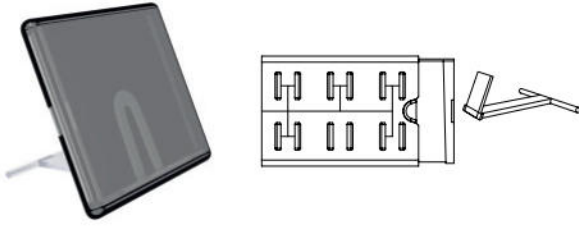

Опис

Комплект: Міні промо-касета з задньою опорою
- міні промо касета ціни відповідного кольору;
- задня опора для касети.

Стандартний колір:

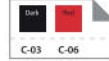

Код: -

Упаковка 1 од.

Ціна:
за 1 од.

Комплект: Касета А7 для полиць з тримачем на великій прищіпці

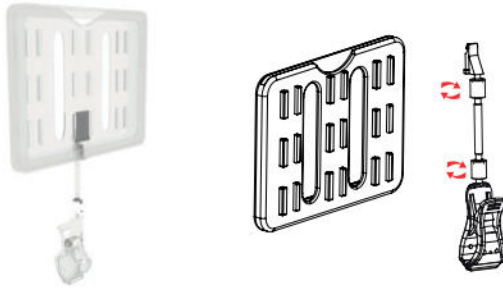

Опис

Комплект: Касета А7 для полиць з тримачем на великій прищіпці
- касета формату А7 для всіх видів полиць;
- тримач касети на великій прищіпці з відповідною довжиною ніжки.

Довжина ніжки:	Код:	Упаковка	Ціна: за 1 од.
50 mm.	-	1 од.	
100 mm.	-	1 од.	

Стандартний колір:



Касети цін формату А4 і А3

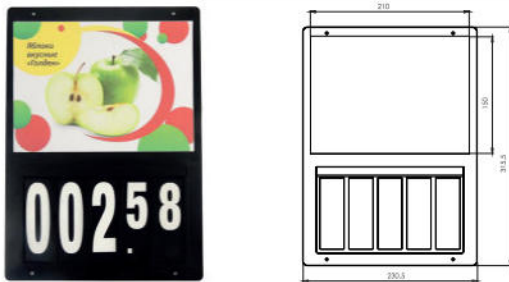

Опис

Касета цін формату А4 поділена на 2 частини. Верхня частина - прозора кишеня для вставки інформації А5 формату, нижня - змінні 5 блоків з цифрами. Чорний фон / білі цифри.

Касета цін формату А3 поділена на 2 частини. Верхня частина - прозора кишеня для вставки інформації А4 формату, нижня - змінні 5 блоків з цифрами. Чорний фон / білі цифри.

Стандартний колір:



Код: 18.15.123

Упаковка 1 од.

Ціна:
за 1 од.

Тримач касети цін



Опис

Тримач касети цін у формі гачка для підвішування на трубу діаметром до 25 мм. Комплект - 2 од.

Стандартний колір:
прозорий



Код: 18.01.2001

Упаковка 2 од.

Ціна:





7

Цінникотримачі
для полиць

Цінникотримач на липкій стрічці 0° для полиць. (DBR)



Опис

Кут нахилу до торця полки - 0°. Стандартна довжина: 1000 мм, 1250 мм, 1330 мм. Інша довжина за запитом.

Висота:	Код:	Упаковка	Ціна: за 1 од.
30 мм.	L- ... DBR-30 ПВХ	10 од.	
39 мм.	L- ... DBR-39 ПВХ	10 од.	
60 мм.	L- ... DBR-60 ПВХ	10 од.	

Стандартний колір:



Інший колір за запитом



Цінникотримач на липкій стрічці 15° для полиць. (HE)

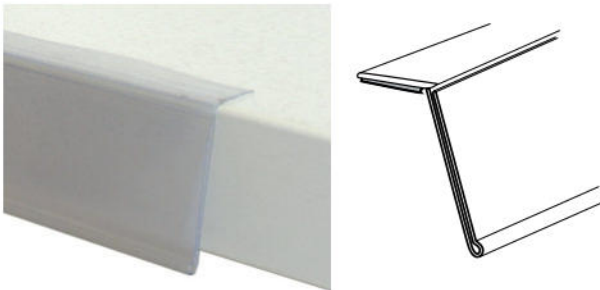

Опис

Кріпиться на верхній частині стелажа / полиці. Кут нахилу до торця полки - 15°. Висота - 39 мм. Стандартна довжина - 1000 мм.

Стандартний колір:



Код: -

Упаковка 10 од.

Ціна:

Цінова планка висотою 39 мм (LRY)



Опис

Поличний цінникотримач, тип LRY. Для стелажів MODERN EXPO. Можлива установка під двома кутами нахилу до торця полиці. Стандартна довжина - 1000 мм, 1250 мм

Висота:	Код:	Упаковка	Ціна: за 1 од.
39 мм	LRY 39-988-Tr		
39 мм	LRY 39-1000-Tr		
39 мм	LRY 39-1250-Tr		

Стандартний колір:



Відкидний Цінникотримач на гачок



Опис

Кріпиться на Т-образні гачки перфорованого стелажа. Прозорого кольору, стандартна висота: 40 мм.

Розмір:	Код:	Упаковка	Ціна: за 1 од.
40x40 мм	35.10.1011-40	1 од.	
50x40 мм	35.10.1011-50	1 од.	
60x40 мм	35.10.1011-60	1 од.	
70x40 мм	35.10.1011-70	1 од.	

Стандартний колір:



Цінова планка KE 39 мм (на сітчасту полицю чи кошик)



Опис

Полицний цінникотримач із ПВХ, тип KE. Кут нахилу до торця полки - 25.

Стандартна довжина - 1000 мм, 1330 мм.
Висота - 39 мм.
Колір - прозорий.

Висота:	Код:	Упаковка	Ціна: за 1 од.
39 мм.	KE 39-1000-Tr	10 од.	
39 мм.	KE 39-1330-Tr	10 од.	

Стандартний колір:



Цінова планка HSAC 39/30 мм



Опис

Полицний цінникотримач, тип HSAC. Встановлюється на полиці із С-подібним профілем

Стандартна довжина - 1000 мм, 1250 мм, 1330 мм
Висота - 39/30 мм
Колір - прозорий

Висота:	Код:	Упаковка	Ціна: за 1 од.
39/30 мм	HSAC39-30-1330-Tr	10 од.	
39/30 мм	HSAC39-30-1250-Tr	10 од.	
39/30 мм	HSAC39-30-1000-Tr	10 од.	

Стандартний колір:



Цінова планка HSAC 39/20 мм



Опис

Полицний цінникотримач, тип HSAC. Встановлюється на полиці із С-подібним профілем
Стандартна довжина - 1000 мм, 1250 мм, 1330 мм
Висота - 39/20 мм
Колір - прозорий

Висота:	Код:	Упаковка	Ціна: за 1 од.
39/20 мм	HSAC39-20-1330-Tr	10 од.	
39/20 мм	HSAC39-20-1250-Tr	10 од.	
39/20 мм	HSAC39-20-1000-Tr	10 од.	

Стандартний колір:



Цінова планка IP 39 мм



Опис

Полицний цінникотримач, тип IP. Встановлюється на полиці OZAP, Intrac.
Стандартна довжина - 1000 мм, 1250 мм, 1330 мм
Висота - 39 мм
Колір - прозорий

Висота:	Код:	Упаковка	Ціна: за 1 од.
39 мм	IP39-1330-Tr	10 од.	
39 мм	IP39-1250-Tr	10 од.	
39 мм	IP39-1000-Tr	10 од.	

Стандартний колір:



Цінова планка GLS 39 мм



Опис

Поличний цінникотримач, тип GLS. Встановлюється на полиці товщиною 5-10 мм

Стандартна довжина - 1000 мм, 1250 мм, 1330 мм
Висота - 39 мм
Колір - прозорий

Висота:	Код:	Упаковка	Ціна: за 1 од.
39 мм.	GLS39-1330-Tr	10 од.	
39 мм.	GLS39-1250-Tr	10 од.	
39 мм.	GLS39-1000-Tr	10 од.	

Стандартний колір:



Цінова планка DRA 39 мм

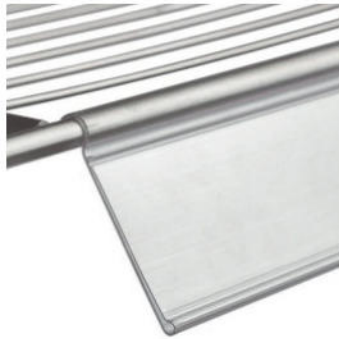

Опис

Поличний цінникотримач, тип DRA. Встановлюється на сітчасті полиці, проволочні стелажі.

Стандартна довжина - 1000 мм, 1250 мм, 1330 мм
Висота - 39 мм
Колір - прозорий

Висота:	Код:	Упаковка	Ціна: за 1 од.
39 мм	DRA39-1330-Tr	10 од.	
39 мм	DRA39-1250-Tr	10 од.	
39 мм	DRA39-1000-Tr	10 од.	

Стандартний колір:



Планка цінова NO 39 мм (самоклейка, прозорий скотч 12 мм)



Опис

Універсальний поличний цінникоутримувач самоклеючий 0°, тип NO. Кут нахилу до торця полки - 25°.

Стандартна довжина - 1000 мм, 1250 мм, 1330 мм
Висота - 39 мм
Колір - прозорий
Скотч - прозорий

Висота:	Код:	Упаковка	Ціна: за 1 од.
39 мм	NO39-1000-Tr TT	10 од.	
39 мм	NO39-1250-Tr TT	10 од.	
39 мм	NO39-1330-Tr TT	10 од.	

Стандартний колір:



Планка цінова NO 39 мм (самоклейка, спінений скотч 9 мм)



Опис

Універсальний поличний цінникоутримувач самоклеючий 0°, тип NO. Кут нахилу до торця полки - 25°.

Стандартна довжина - 1250 мм, 1330 мм
Висота - 39 мм
Колір - прозорий
Скотч - спінений

Висота:	Код:	Упаковка	Ціна: за 1 од.
39 мм	NO39-1250-Tr FT	10 од.	
39 мм	NO39-1330-Tr FT	10 од.	
39 мм	NO39-1000-Tr FT	10 од.	

Стандартний колір:



Цінова планка ANT 39 мм для полиць товщиною 18-22 мм

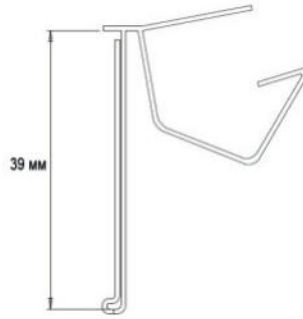

Опис

Поличний цінникотримач для дерев'яних і металевих полиць завтовшки 18-22 мм.

Стандартна довжина - 1000 мм, 1250 мм, 1330 мм.
Висота - 39 мм.
Колір - прозорий.

Висота:	Код:	Упаковка	Ціна: за 1 од.
39 мм	ant39-1000	10 од.	
39 мм	ant39-1250	10 од.	
39 мм	ant39-1330	10 од.	

Стандартний колір:



Цінова планка WWTG-CG 39 мм для сітчастих полиць

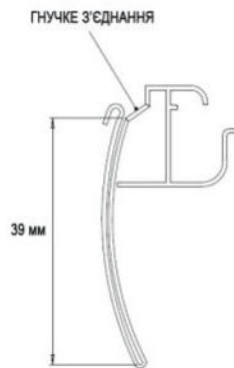

Опис

Поличний цінникотримач для сітчастого обладнання типу "Wanzl". Може відкидатися вгору завдяки гнучкому з'єднанню. Оснащений С-подібним загином для легшого відкриття.

Стандартна довжина - 1000 мм, 1250 мм, 1330 мм.
Висота - 39 мм.
Колір - прозорий.

Висота:	Код:	Упаковка	Ціна: за 1 од.
39 мм	wwtg-cg39-1000	10 од.	
39 мм	wwtg-cg39-1250	10 од.	
39 мм	wwtg-cg39-1330	10 од.	

Стандартний колір:



Цінова планка LK-C 39 мм для сітчастих полиць Linde



Опис

Цінникотримач для холодильних вітрин типу "Linde". Оснащений С-подібним загином для легшого відкриття.

Стандартна довжина - 1000 мм, 1250 мм, 1330 мм.
Висота - 39 мм.
Колір - прозорий.

Висота:	Код:	Упаковка	Ціна: за 1 од.
39 мм	LK-C-39-1000	10 од.	
39 мм	LK-C-39-1250	10 од.	
39 мм	LK-C-39-1330	10 од.	

Стандартний колір:









Цінникотримачі для полиць



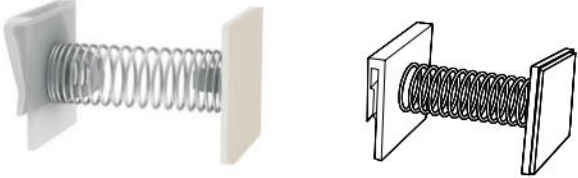
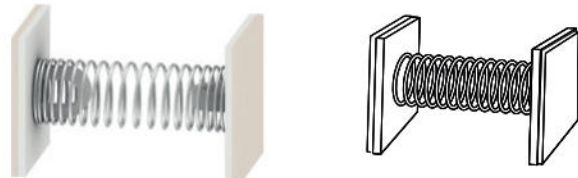

8

**Кріплення для воблерів,
стопперів і шелфтокерів**

Кріплення для воблерів, стопперів і шелфтокерів

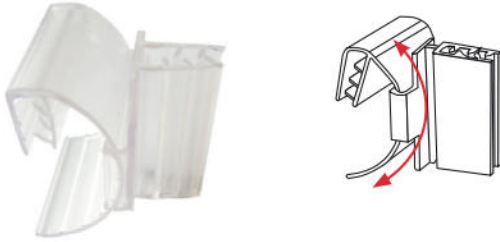
<p>Тримач воблера пружинний з кліпсою</p>	<p>Опис</p>	<p>Код: 317-004</p> <p>Упаковка 1 од.</p>
	<p>Тримач воблера пружинний з кліпсою. Пластикові кліпси дозволяють кріпити воблер на цінникотримач, коробку та іншу ємність. Кліпса дозволяє багаторазове використання воблера.</p>	<p>Ціна:</p>
<p>Тримач воблера пружинний на скотчі</p>	<p>Опис</p>	<p>Код: 317-005</p> <p>Упаковка 1 од.</p>
	<p>Тримач воблера пружинний на скотчі. Дозволяє кріпити воблер до будь-якої рівної поверхні.</p>	<p>Ціна:</p>
<p>Ніжка для воблера алюмінієва</p>	<p>Опис</p>	<p>Код: -</p> <p>Упаковка 1 од.</p>
	<p>Ніжка для воблера алюмінієва. На двох кінцях ніжки закріплені двосторонній скотч. Довжина 75 мм.</p>	<p>Ціна:</p>
<p>Ніжка для воблера з ПВХ</p>	<p>Опис</p>	<p>Код: 404074</p> <p>Упаковка 1 од.</p>
	<p>Ніжка для воблера з ПВХ. На двох кінцях ніжки закріплені двосторонній скотч. Довжина 75 мм. Ширина ніжки: 4 мм.</p>	<p>Ціна:</p>
<p>Ніжка для воблера пластикова</p>	<p>Опис</p>	<p>Код: -</p> <p>Упаковка 1 од.</p>
	<p>Ніжка для воблера пластикова. На двох кінцях ніжки закріплені двосторонній скотч. Стандартна довжина 110 мм, інша за запитом.</p>	<p>Ціна:</p>

Захват-тримач зі змінним кутом нахилу	Опис	Код: 30.70.1012
	<p>Захват-тримач вивісок, стопперів зі змінним кутом нахилу вивіски. Для кріплення на цінникотримач. Товщина вставки 0,2-2 мм.</p> <p>Стандартний колір: прозорий</p> 	<p>Упаковка 1 од.</p> <p>Ціна:</p>





Захват-тримач вивісок	Опис	Код: 30.70.1011
	<p>Захват-тримач вивісок, стопперів для кріплення на цінникотримач. Товщина вставки 0,4-2 мм.</p> <p>Стандартний колір: прозорий</p> 	<p>Упаковка 1 од.</p> <p>Ціна:</p>

Тримач-кліпса з фіксатором	Опис	Код: 30.70.1011
  	<p>Тримач-кліпса з фіксатором. Призначений для кріплення стопперів, шелфтокерів на цінникотримач шириною 30-39 мм. Товщина вставки 1 мм. Кліпса дозволяє багаторазове використання та зміну інформації для кожної рекламної компанії.</p>	<p>Упаковка 1 од.</p> <p>Ціна:</p>

Комплект: Кліпса зі стоппером "Акція"	Опис	Код: -
 	<p>Комплект: Кліпса зі стоппером "Акція", готове рішення.</p> <ul style="list-style-type: none"> - Стоппер "Акція", ламінований картон товщиною 1 мм; - тримач-кліпса з фіксатором. 	<p>Упаковка 1 од.</p> <p>Ціна:</p>



Кріплення для воблерів, стопперів і шелфтокерів

<p>Кутовий захват на двосторонньому скотчі</p>	<p>Опис</p>	<p>Код: 30.70.2061-25</p>
	<p>Пластиковий кутовий захват на двосторонньому скотчі. Ширина захвату 25x25 мм. Товщина вставки 0,4-2 мм.</p>	<p>Упаковка 1 од.</p> <p>Ціна:</p>
<p>Пластиковий захват на двосторонньому скотчі</p>	<p>Опис</p> <p>Пластиковий захват на двосторонньому скотчі для кріплення вивісок паралельно поверхні. Товщина вставки 0,4-2 мм.</p>	<p>Код: 30.70.2021-25</p> <p>Упаковка 1 од.</p> <p>Ціна:</p>
<p>Тримач вивіски або рамки на магніті</p>  	<p>Опис</p> <p>Тримач вивіски або рамки на посиленому магніті із вигнутою трубкою. Довжина трубки 25 см. Кут нахилу регулюється. На трубці 2 рухомих гачки для кріплення вивісок. Використовується як шелфстоппери.</p>	<p>Код: 101325</p> <p>Упаковка 1 од.</p> <p>Ціна:</p>
<p>Тримач вивіски на металевій струбчині</p> 	<p>Опис</p> <p>Тримач вивіски з прямою трубкою на струбчині. Діаметр трубки Ø8мм, довжина 25 см. Має 2 пластикових гачки для підвішування вивіски, відстань між гачками регулюється. Для полиць товщиною до 40мм.</p>	<p>Код: -</p> <p>Упаковка 1 од.</p> <p>Ціна:</p>
<p>Воблери, шелфтокери, шелфбанери, стоппери</p> 	<p>Опис</p> <p>Воблери, шелфтокери, стоппери - виготовляємо під замовлення різних розмірів, форм і кольорів. Щоб дізнатися ціну - будь ласка, вкажіть тираж, кількість кольорів, ваші побажання і розміри.</p>	<p>Код: -</p> <p>Упаковка</p> <p>Ціна:</p>

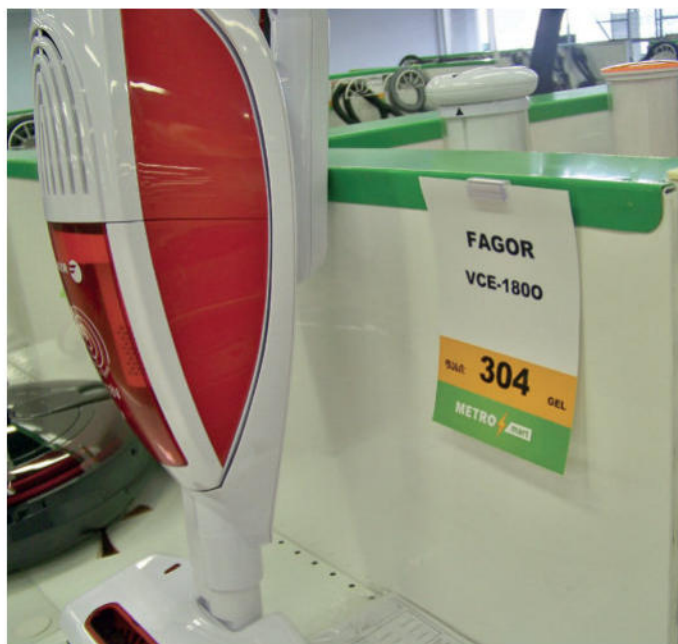



Group

199
169

Wrangler
101

Wrangler



9

Вироби з акрилу,
ПВХ та скла

L-подібна підставка з акрилу

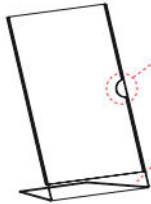

Спеціальний виріз для зручної заміни вставки

Зворотня сторона акрилу доведена максимально до низу, щоб вставка не "закручувалася"

Опис

Універсальна L-подібна підставка з акрилу товщиною 2мм. Орієнтація портретна і альбомна.

Розмір:	Код:	Упаковка	Ціна:
A8	105600 A8	1 од.	<input type="text"/>
A7	105600 A7	1 од.	<input type="text"/>
A6	105600-Y-A6	1 од.	<input type="text"/>
A5	105600-Y-A5	1 од.	<input type="text"/>
A4	105600-Y-A4	1 од.	<input type="text"/>
A3	105600-Y-A3	1 од.	<input type="text"/>



L-подібна підставка з ПВХ



Опис

Універсальна L-подібна підставка з ПВХ. Орієнтація портретна і альбомна

Розмір:	Код:	Упаковка	Ціна:
A6	111115 HD LA A6	1 од.	<input type="text"/>
A5	111115 HD A5	1 од.	<input type="text"/>
A4	111115 HD A4	1 од.	<input type="text"/>



Менюхолдер з акрилу

Опис

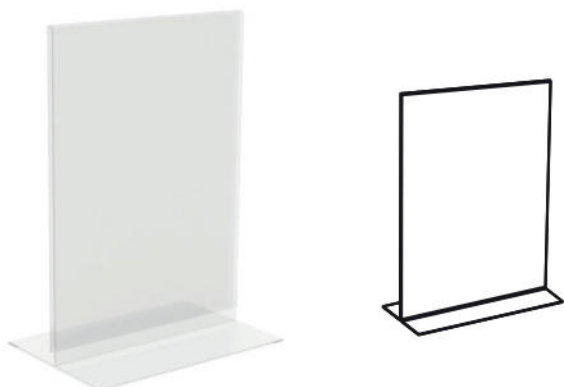

Підставка під меню з акрилу товщиною 2 мм.

Розмір:	Код:	Упаковка	Ціна:
A3	105601 A3	1 од.	<input type="text"/>
A4	105601 A4	1 од.	<input type="text"/>
A5	105601 A5	1 од.	<input type="text"/>
A6	105601 A6	1 од.	<input type="text"/>



Менюхолдер з акрилу

Опис

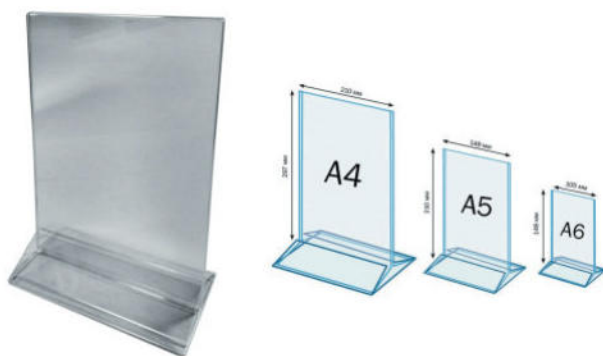

Підставка під меню з акрилу товщиною 2 мм.

Розмір:	Код:	Упаковка	Ціна:
A5	105601-У-A5	1 од.	<input type="text"/>
A4	105601-У-A4	1 од.	<input type="text"/>

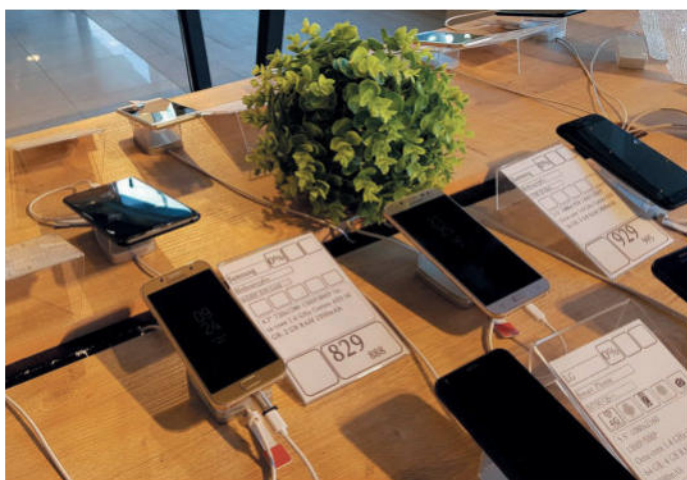

Монетниця СЕРФЕР



Опис

Двоелементна квадратна монетниця. Верхній елемент може бути зі скла чи пластика, основа - з глянцевого пластика. Монетниця не ковзає по поверхні завдяки чотирьом ніжкам з пінорезини. Рекламним носієм для цієї монетниці є паперовий вкладиш, який фіксується між верхньою і нижньою частинами монетниці. Розміри: 150 x 160 x 15 мм. Розмір паперового вкладиша: 150 x 150 мм. Вага: 200 г

Матеріал:	Код:	Упаковка	Ціна: за 1 од.
Скло	serfer3sp	1 од.	
Пластик	serfer3p	1 од.	

Монетниця Mini Max



Опис

Двоелементна квадратна монетниця. Верхня кришка монетниці та основа монетниці зроблені з глянцевого пластика. Монетниця не ковзає по поверхні завдяки чотирьом ніжкам з пінорезини. Рекламним носієм для цієї монетниці є паперовий вкладиш, який фіксується між верхньою і нижньою частинами монетниці. Розміри монетниці: 140 x 160 x 15 мм. Розмір паперового вкладиша: 155 x 124 мм. Вага монетниці: 90 г

Матеріал:	Код:	Упаковка	Ціна: за 1 од.
Пластик	Minimax	1 од.	

Монетниця ОПТИМА



Опис

Монетниця квадратна. За рахунок гумових ніжок не ковзає по поверхні. Рекламний вкладиш затискається між верхньою і нижньою частинами монетниці. Матеріал виробу: прозорий глясовий. Форма: квадратна. Розміри монетниці: 175x175x15 мм. Розміри рекламної вставки: 149x149 мм.

Код: -

Упаковка 1 од.

Ціна:

Монетниця круглої форми



Опис

Монетниця круглої форми. За рахунок гумових ніжок не ковзає по поверхні. Рекламна вставка розміщується між двома частинами. Матеріал виробу: прозорий, міцний пластик. Форма: кругла. Розміри монетниці: Ø174x24 мм. Розміри рекламної вставки: Ø164 мм.

Код: -

Упаковка 1 од.

Ціна:

Скляна монетниця TOP GLASS 1



Опис

Скляна кругла монетниця. Поглиблення (10 мм). За рахунок гумових ніжок не ковзає по поверхні. Матеріал виробу: формоване скло, яке має гарну стійкість до подряпин. Форма: кругла. Розміри монетниці: Ø160x20 мм. Розміри рекламної вставки: Ø149 мм.

Код: -

Упаковка 1 од.

Ціна:

Вироби з акрилу, ПВХ та скла

Скляна монетниця TOP GLASS 3	Опис	Код: - Упаковка 1 од.
 <p>Скляна монетниця квадратна. Поглиблення кругле (10 мм). За рахунок гумових ніжок не ковзає по поверхні. Матеріал виробу: формоване скло, яке має гарну стійкість до подряпин. Форма: квадратна. Розміри монетниці: 150x150x20 мм. Розміри рекламної вставки: 132x132 мм.</p>		Ціна:

Бокс для чеків	Опис	Код: - Упаковка 1 од.
 <p>Бокс для чеків Бокс включає в себе дві частини і надійно фіксує паперовий вкладиш. На боксі розміщується рекламна інформація. Виготовляється з прозорого ударостійкого пластику. Розмір рекламної вставки (вкладиша) 610x115 мм. Розмір: 120x180x120мм</p>		Ціна:

Бокс для чеків (варіант 2)	Опис	Код: 125_125 Упаковка 1 од.
 <p>Бокс для чеків одноелементний 125 * 125 * 125 мм під наклейку або картонну вставку Одноелементний бокс зроблений з глянцевого прозорого пластику. Міцний і стійкий на поверхні. Розмір боксу: 125 x 125 x 125 мм Розмір паперового вкладиша: 146 x 500 мм Вага боксу для чеків: 280 г</p>		Ціна:

Виготовлення акрилових виробів будь-якої складності під замовлення



Підставка для смартфона	Опис	Код: 100822-1 Упаковка 1 од. Ціна:
 <p>Підставка для смартфона, прозора з акрилу</p>		

Підставка під чохла для смартфонів	Опис	Код: 261222-5 Упаковка 1 од. Ціна:
 <p>Підставка під чохла для смартфонів, з акрилу, 5 відділень</p>		

Підставка для хот-догів	Опис	Код: 260123-3 Упаковка 1 од. Ціна:
 <p>Підставка для хот-догів, з акрилу, 3 відділення</p>		

Підставка для макарун (макаронс)	Опис	Код: 260123-4 Упаковка 1 од. Ціна:
 <p>Підставка для макарун (макаронс), з акрилу, 4 відділення</p>		

Акриловий бокс для сипучих товарів	Опис	Код: box200 Упаковка 1 од. Ціна:
 <p>Акриловий бокс для сипучих товарів</p>		

Вироби з акрилу, ПВХ та скла

Товарна гірка з 3 полицями	Опис	Код: 00379-3
	<p>Товарна гірка з 3 полицями 250x150x170мм універсальна, для косметики, лаків, тістечок, батончиків</p>	<p>Упаковка 1 од.</p> <p>Ціна:</p>

Товарна гірка з 3 полицями	Опис	Код: 00379b-3
	<p>Товарна гірка з 3 полицями 250x150x170мм універсальна чорна, для косметики, лаків, тістечок, батончиків</p>	<p>Упаковка 1 од.</p> <p>Ціна:</p>

Товарна гірка з 3 полицями	Опис	Код: disp-1-3
	<p>Товарна гірка з 3 полицями 250x220x280мм універсальна, для косметики, лаків, тістечок, батончиків</p>	<p>Упаковка 1 од.</p> <p>Ціна:</p>

Товарна гірка з 3 сходинками	Опис	Код: 00378-3
	<p>Товарна гірка з 3 сходинками по 50 мм універсальна, для тістечок, солодоців</p>	<p>Упаковка 1 од.</p>



საქსია
LG
GC-B419NGMY
 მაცივარი
 მშრალი ყინვის
 ზომა: 60X60X190სმ
 გარანტია 3 წელი
ფასი 20701479 GEL
METRO

ნოფროსტ*

Energy Efficiency Class: **A**
 Total No Frost
 Frost Free
 No Frost

369
 217
 88
 42

საქსია
LG
GC-B419NGMY
 მაცივარი
 მშრალი ყინვის
 ზომა: 60X60X190სმ
 გარანტია 3 წელი
ფასი 20701479 GEL
METRO

Total No Frost
 Frost Free
 No Frost

საქსია
LG
GC-B419NGMY
 მაცივარი
 მშრალი ყინვის
 ზომა: 60X60X190სმ
 გარანტია 3 წელი
ფასი 20701479 GEL
METRO

ნოფროსტ*

Energy Efficiency Class: **A**
 Total No Frost
 Frost Free
 No Frost

369
 217
 88
 42

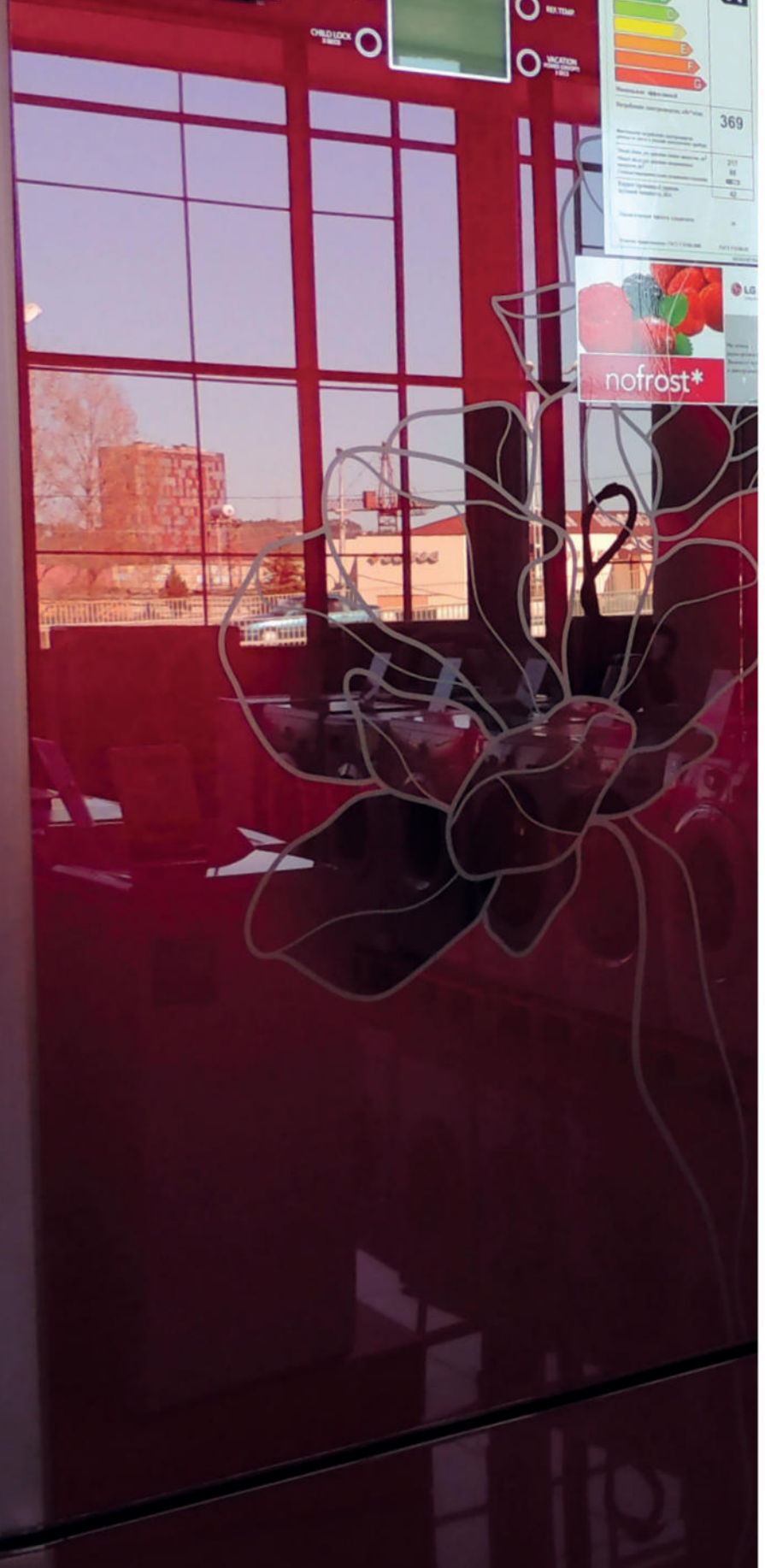



საშუალო
LG
OC-F4180BKH
მაცივარი
336 ლიტრი
სიმაღლე 60X60X190 სმ
საინჟინრო 3 ხელის
კონტროლი

20551475 GEL

METRO

Energy Label
A
369

nofrost*

LG
OC-F4180VU
მაცივარი
336 ლიტრი
სიმაღლე 60X60X190 სმ
საინჟინრო 3 ხელის
კონტროლი

1450 GEL

METRO

LG
OC-F4180VU
მაცივარი
336 ლიტრი
სიმაღლე 60X60X190 სმ
საინჟინრო 3 ხელის
კონტროლი

1387 GEL

METRO

10

**Конверти підвісні,
з магнітом і скотчем**

Конверт з магнітними стрічками

Опис

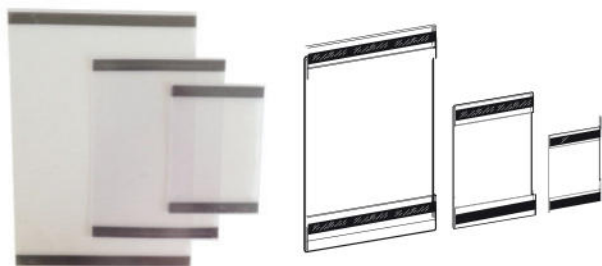

Для кріплення на металеві поверхні. Використовується як цінник, реклама або інформація про продукт.

Розмір:	Код:	Упаковка	Ціна: за 1 од.
A6	111109-A6	1 од.	
A5	111109-A5	1 од.	
A4	111109-A4	1 од.	

Конверт зі скотчем

Опис

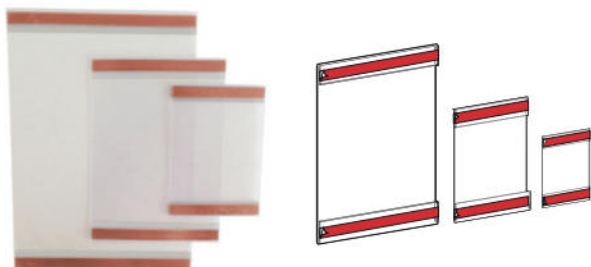

Прозорий конверт зі скотчем для кріплення на гладкі рівні поверхні. Не відблискує на світлі. Використовується як цінник, реклама або інформація про продукт.

Розмір:	Код:	Упаковка	Ціна: за 1 од.
A6	111110-A6	1 од.	
A5	111110-A5	1 од.	
A4	111110-A4	1 од.	
A3	111110-A3	1 од.	

Конверт підвісний

Опис

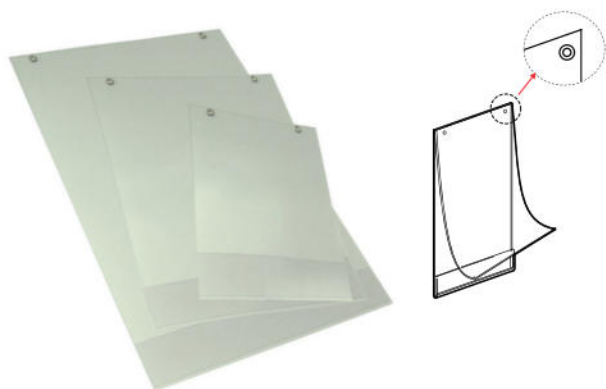

Конверт підвісний з двома отворами-люверсами. Не відблискує на світлі. Орієнтація - портретна.

Розмір:	Код:	Упаковка	Ціна: за 1 од.
A5	101112-A5	1 од.	
A4	101112-A4	1 од.	
A3	101112-A3	1 од.	
A2	101112-A2	1 од.	
A1	101112-A1	1 од.	







FORESTA®

FS-2840D

ЕЛЕКТРОПИЛА ЛАНЦЮГОВА

ПОТУЖНІСТЬ	2800 Вт
НАПРУГА	230 В
ДОВЖИНА ШИНИ	40 см
ТИП ДВИГУНА	ПРЯМИЙ
ВАГА	5,2 кг

ШЕСТЕРНІ РЕДУКТОРА З ВИСОКОЛЕГОВАНОЇ
СТАЛІ

НАТЯГУВАННЯ ЛАНЦЮГА КЛЮЧЕМ
ПЛАВНИЙ ПУСК





2 470 грн





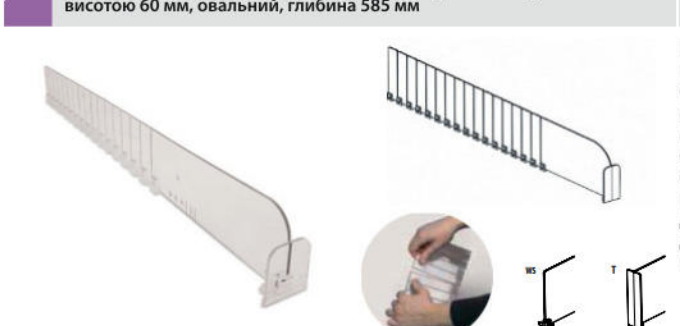
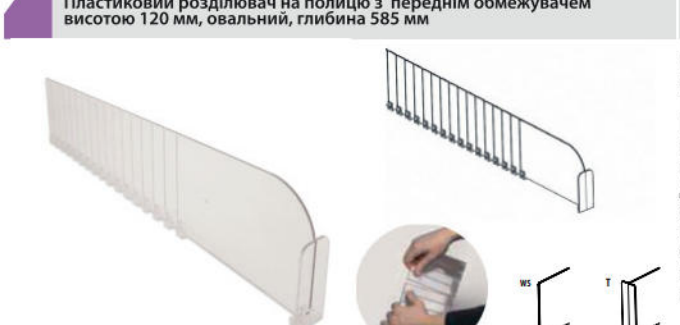

11

Розділювачі
для полиць

<p>Пластиковий розділювач на полицю висотою 60 мм, овальний, глибина 585 мм</p>	<p>Опис</p>	<p>Код: 51.06.C581-WS</p>
	<p>Пластиковий розділювач на полицю висотою 60 мм з насічками, без обмежувача, овальний. Глибина розділювача 585 мм. Крок насічок 25 мм, кількість - 16. За допомогою обламування насічок регулюється глибина розділювача. Підходить для всіх видів полиць. Фіксується за допомогою Т-профілю на передньому чи задньому краю полиці.</p>	<p>Упаковка 1 од.</p> <p>Ціна:</p>
<p>Пластиковий розділювач на полицю висотою 120 мм, овальний, глибина 585 мм</p>	<p>Опис</p>	<p>Код: 51.06.C581-WS</p>
	<p>Пластиковий розділювач на полицю висотою 120 мм з насічками, без обмежувача, овальний. Глибина розділювача 585 мм. Крок насічок 25 мм, кількість - 16. За допомогою обламування насічок регулюється глибина розділювача. Підходить для всіх видів полиць. Фіксується за допомогою Т-профілю на передньому чи задньому краю полиці.</p>	<p>Упаковка 1 од.</p> <p>Ціна:</p>
<p>Пластиковий розділювач на полицю з переднім обмежувачем висотою 60 мм, овальний, глибина 585 мм</p>	<p>Опис</p>	<p>Код: 51.06.C581-T</p>
	<p>Пластиковий розділювач на полицю з переднім обмежувачем висотою 60 мм з насічками, овальний. Глибина розділювача 585 мм. Крок насічок 25 мм, кількість - 16. Висота переднього обмежувача 40 мм. За допомогою обламування насічок регулюється глибина розділювача. Підходить для всіх видів полиць. Фіксується за допомогою Т-профілю на передньому чи задньому краю полиці.</p>	<p>Упаковка 1 од.</p> <p>Ціна:</p>
<p>Пластиковий розділювач на полицю з переднім обмежувачем висотою 120 мм, овальний, глибина 585 мм</p>	<p>Опис</p>	<p>Код: 51.06.C581-T</p>
	<p>Пластиковий розділювач на полицю з переднім обмежувачем висотою 120 мм з насічками, овальний. Глибина розділювача 585 мм. Крок насічок 25 мм, кількість - 16. Висота переднього обмежувача 80 мм. За допомогою обламування насічок регулюється глибина розділювача. Підходить для всіх видів полиць. Фіксується за допомогою Т-профілю на передньому чи задньому краю полиці.</p>	<p>Упаковка 1 од.</p> <p>Ціна:</p>

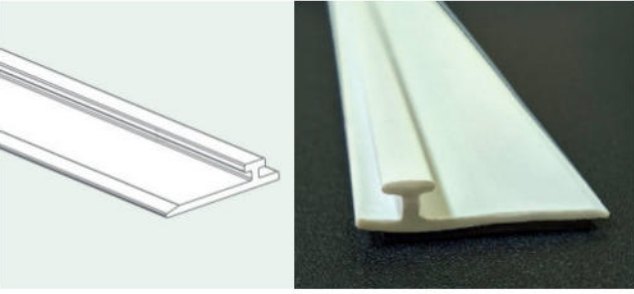
Розділювачі для полиць

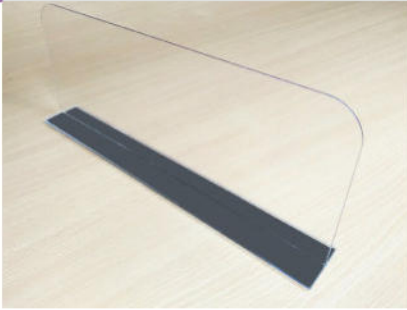

<p>T-профіль магнітний</p>	<p>Опис</p>	<p>Код: 50.21.03-100</p>
	<p>T-профіль на магніті Використовується для кріплення розділювачів для полиць на передньому і задньому краю полиці. Підходить для металевих полиць. Легко обрізається на необхідну довжину. Стандартна довжина: 1000 мм., 1025 мм.</p>	<p>Упаковка 1 од.</p> <p>Ціна:</p>
<p>Поличний розділювач висотою 60 мм, овальний, глибина 385-485 мм</p>	<p>Опис</p>	<p>Код: 51.06.EC481 - T</p>
	<p>Поличний розділювач висотою 60 мм з насічками, з обмежувачем, овальний. Глибина розділювача 485 мм. Крок насічок 100 мм, кількість 2. За допомогою обламування насічок регулюється глибина розділювача. Підходить для всіх видів полиць. Фіксується за допомогою T-профілю на передньому чи задньому краю полиці.</p>	<p>Упаковка 1 од.</p> <p>Ціна:</p>
<p>Поличний розділювач висотою 120 мм, овальний, глибина 385-485 мм</p>	<p>Опис</p>	<p>Код: 51.12.EC481 - T</p>
	<p>Поличний розділювач висотою 120 мм з насічками, з обмежувачем, овальний. Глибина розділювача 485 мм. Крок насічок 100 мм, кількість 2. За допомогою обламування насічок регулюється глибина розділювача. Підходить для всіх видів полиць. Фіксується за допомогою T-профілю на передньому чи задньому краю полиці.</p>	<p>Упаковка 1 од.</p> <p>Ціна:</p>
<p>Поличний розділювач висотою 100 мм, овальний, на магніті</p>	<p>Опис</p>	<p>Код: 150_EC</p>
	<p>Пластиковий роздільник служить для поділу товару на полиці стелажу за виробником або групою товару, щоб товар не перемішувався і викладка була акуратна. Розділювач висотою 100 мм. Глибина (довжина) розділювача фіксована і може бути 200 мм, 380 мм, 480 мм. Підходить для металевих полиць. До полиці кріпиться за допомогою магніту</p>	<p>Упаковка 1 од.</p> <p>Ціна:</p>
<p>Поличний розділювач висотою 150 мм, овальний, на магніті</p>	<p>Опис</p>	<p>Код: EC680p</p>
	<p>Пластиковий роздільник служить для поділу товару на полиці стелажу за виробником або групою товару, щоб товар не перемішувався і викладка була акуратна. Розділювач висотою 150 мм. Глибина (довжина) розділювача фіксована і може бути 380 мм, 480 мм, 580 мм, 680 мм. Підходить для металевих полиць. До полиці кріпиться за допомогою магніту</p>	<p>Упаковка 1 од.</p> <p>Ціна:</p>

<p>T-профіль на двосторонньому скотчі</p>	<p>Опис</p>	<p>Код: 50.21.01-100</p>
	<p>T-профіль на двосторонньому скотчі. Використовується для кріплення розділювачів на передньому і задньому краю полиці. Підходить для всіх видів полиць. Легко обрізається на необхідну довжину. Стандартна довжина 1000 мм. Інша довжина за запитом.</p> <p>Стандартний колір: прозорий </p>	<p>Упаковка 1 од.</p> <p>Ціна:</p>

<p>Задня опора для товару</p>	<p>Опис</p>	<p>Код: 50.05.111</p>
	<p>Задня опора для товару, висота 130 мм. Використовується для обмеження глибини викладення товару.</p> <p>Стандартний колір: прозорий </p>	<p>Упаковка 1 од.</p> <p>Ціна:</p>

<p>Ребристий профіль</p>	<p>Опис</p>	<p>Код: -</p>
	<p>Ребристий профіль, обламується за допомогою 5-ти насічок, довжина 68 мм. Довжина 530мм.</p> <p>Стандартний колір: прозорий </p>	<p>Упаковка 1 од.</p> <p>Ціна:</p>

<p>Пружинний штовхач з рейкою</p>	<p>Опис</p>																					
	<p>Pusher. Пружинний штовхач з рейкою. Сила 4 Ньютони. Розмір передньої частини 65x25 мм.</p> <table border="1" data-bbox="776 1538 1442 1752"> <thead> <tr> <th>Длина рейки</th> <th>Код:</th> <th>Упаковка</th> <th>Ціна: за 1 од.</th> </tr> </thead> <tbody> <tr> <td>185 мм.</td> <td>50.01.0494-185</td> <td>1 од.</td> <td></td> </tr> <tr> <td>285 мм.</td> <td>50.01.0494-285</td> <td>1 од.</td> <td></td> </tr> <tr> <td>385 мм.</td> <td>50.01.0494-385</td> <td>1 од.</td> <td></td> </tr> <tr> <td>485 мм.</td> <td>50.01.0494-485</td> <td>1 од.</td> <td></td> </tr> </tbody> </table>	Длина рейки	Код:	Упаковка	Ціна: за 1 од.	185 мм.	50.01.0494-185	1 од.		285 мм.	50.01.0494-285	1 од.		385 мм.	50.01.0494-385	1 од.		485 мм.	50.01.0494-485	1 од.		
Длина рейки	Код:	Упаковка	Ціна: за 1 од.																			
185 мм.	50.01.0494-185	1 од.																				
285 мм.	50.01.0494-285	1 од.																				
385 мм.	50.01.0494-385	1 од.																				
485 мм.	50.01.0494-485	1 од.																				



Розділювачі для полиць



Pharmacy Rx

სავაჭრო

სახლის ჰიგიენის
personal care

სახლის & კანის მოვლა
Face & Skin Care





12

Захисні екрани та кріплення для підвішування плакатів



Алюмінієвий профіль для підвішування плакатів і банерів

Опис

Код: -



Складається з алюмінієвих профілів (2 од.) і вушок для підвішування (2 од.).
Стандартні довжини: 600 мм, 1000 мм, 1200 мм.

Упаковка 2 од.

Ціна:



Комплект для плаката на клік-профілі

Опис

Код: -



Комплект для плаката на клік-профілі
- пластиковий клік-профілі для плакатів, 2 од.
- вушко для клік-профілю, 2 од.;
- стельове кріплення на двосторонньому скотчі, 2 од.;
- металевий гачок-пружинка для підвішування вивісок, 2 од.

Упаковка 1 од.

Ціна:



Захисний екран з пластиковим клік-профілем

Опис

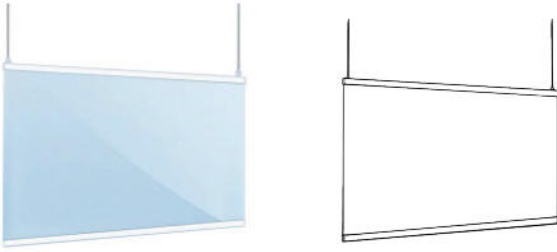

Для додаткової безпеки ваших продавців, які зараз працюють в особистому контакті з клієнтами та покупцями, розроблені захисні екрани від вірусу. Екран швидко монтується і в подальшому можна застосувати для підвішування рекламного плаката.

Комплект:

1. Пластиковий клік-профіль довжиною 1000 або 1400 мм – 2 од.
2. Металеве вушко для підвішування – 2 од.
3. Прозорий лист ПВХ 1000х700 або 1400х1000 мм, товщиною 0,25 мм. Оптимальна товщина/вага, щоб лист не скручувало та надійно фіксувався

Довжина:	Код:	Упаковка	Ціна: за 1 од.
1000 мм	2020-2	1 од.	<input type="text"/>
1400 мм	2020-2	1 од.	<input type="text"/>

Захисний екран з алюмінієвим клік-профілем

Опис

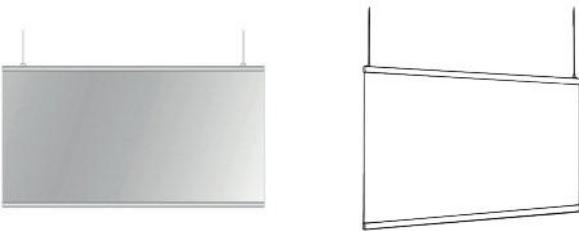

Екран швидко монтується і в подальшому можна застосувати для підвішування рекламного плаката.

Комплект:

1. Алюмінієвий клік-профіль довжиною 1180 мм з заглушками для підвішування плакатів – 2 од.;
2. Вушко для підвішування – 2 од.;
3. Прозорий лист ПВХ 1180х600мм, товщиною 0,5мм. Оптимальна товщина/вага, щоб лист не скручувало та надійно фіксується.

Довжина:	Код:	Упаковка	Ціна: за 1 од.
1180 мм	2020-1	1 од.	<input type="text"/>



Пластиковий клік-профіль для плакатів

Опис

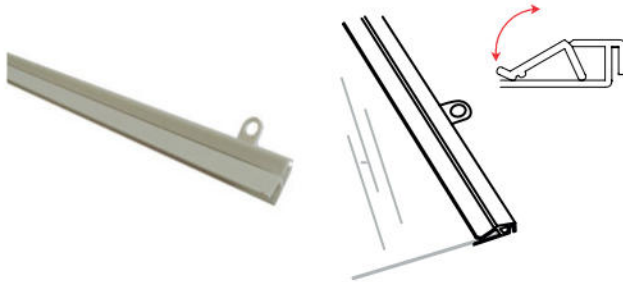

Пластиковий клік-профіль для плакатів. Використовується з двома вушками. Легко обрізається на потрібну довжину. Максимальна товщина вставки - 0,7 мм. Колір білий.

Довжина:	Код:	Упаковка	Ціна: за 1 од.
600 mm	304-005-600	1 од.	<input type="text"/>
1000 mm	304-005-1000	1 од.	<input type="text"/>

Пластиковий клік-профіль для плакатів сірий металік

Опис



Пластиковий клік-профіль для плакатів. Використовується з двома вушками. Легко обрізається на потрібну довжину. Максимальна товщина вставки - 0,7 мм. Колір - сірий металік.

Довжина:	Код:	Упаковка	Ціна: за 1 од.
600 мм	111893-600	1 од.	<input type="text"/>
1000 мм	111893-1000	1 од.	<input type="text"/>
3000 мм	111893-3030	1 од.	<input type="text"/>

Пластиковий клік-профіль для плакатів чорний

Опис



Пластиковий клік-профіль для плакатів. Використовується з двома вушками. Легко обрізається на потрібну довжину. Максимальна товщина вставки - 0,7 мм. Колір - чорний.

Довжина:	Код:	Упаковка	Ціна: за 1 од.
600 мм	111892-600	1 од.	<input type="text"/>
1000 мм	111892-1000	1 од.	<input type="text"/>
3000 мм	111892-3030	1 од.	<input type="text"/>

Вушко для клік-профілю

Опис



Вушко для підвішування пластикового клік-профілю
Колір: на вибір прозорий або білий

Стандартний колір:
білий



Код: 101904
111899

Упаковка 1 од.

Ціна:

Металевий захват

Опис



Металевий захват. Кріпиться на направляючих підвісної стелі. Максимальне навантаження до 2-х кг.

Код: 251080

Упаковка 1 од.

Ціна:

<p>Стельове кріплення на двосторонньому скотчі</p>	<p>Опис</p>	<p>Код: 301-008</p>
	<p>Стельове кріплення на двосторонньому скотчі. Максимальне навантаження до 0,5 кг. Розмір: 20x20 мм.</p>	<p>Упаковка 1 од.</p> <p>Ціна:</p>

<p>Посилене стельове кріплення на двосторонньому скотчі</p>	<p>Опис</p>	<p>Код: 301-004</p>
	<p>Посилене стельове кріплення на двосторонньому скотчі. Максимальне навантаження до 2-х кг. Розмір виробу: 37x27 мм.</p>	<p>Упаковка 1 од.</p> <p>Ціна:</p>

<p>Металевий гачок-пружинка для підвішування вивісок</p>	<p>Опис</p>	<p>Код: 301-013</p>
	<p>Металевий гачок-пружинка для підвішування вивісок. Довжина 200 мм. Розтягується до 1,5 м. Максимальне навантаження до 1,2 кг.</p>	<p>Упаковка 1 од.</p> <p>Ціна:</p>

<p>Болт пластиковий з гайкою вікінг 12\25 мм</p>	<p>Опис</p>																				
	<p>Пластикові болти та гайки зі шлямками призначені для з'єднання картонних і пластикових деталей з отвором діаметром 5-6 мм. Діаметр головки становить 14 мм. В упаковці міститься 100 штук таких болтів і гайок. Довжина: на вибір 12 мм або 25 мм. Колір: на вибір чорний або білий.</p> <table border="1"> <thead> <tr> <th>Довжина:</th> <th>Код:</th> <th>Упаковка</th> <th>Ціна: за 1 од.</th> </tr> </thead> <tbody> <tr> <td>12 мм</td> <td>v12black</td> <td>1 од.</td> <td></td> </tr> <tr> <td>12 мм</td> <td>v12transparent</td> <td>1 од.</td> <td></td> </tr> <tr> <td>25 мм</td> <td>v25black</td> <td>1 од.</td> <td></td> </tr> <tr> <td>25 мм</td> <td>v25transparent</td> <td>1 од.</td> <td></td> </tr> </tbody> </table>	Довжина:	Код:	Упаковка	Ціна: за 1 од.	12 мм	v12black	1 од.		12 мм	v12transparent	1 од.		25 мм	v25black	1 од.		25 мм	v25transparent	1 од.	
Довжина:	Код:	Упаковка	Ціна: за 1 од.																		
12 мм	v12black	1 од.																			
12 мм	v12transparent	1 од.																			
25 мм	v25black	1 од.																			
25 мм	v25transparent	1 од.																			



Кріплення для підвішування плакатів

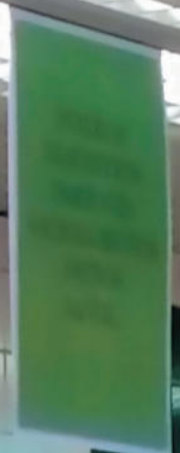
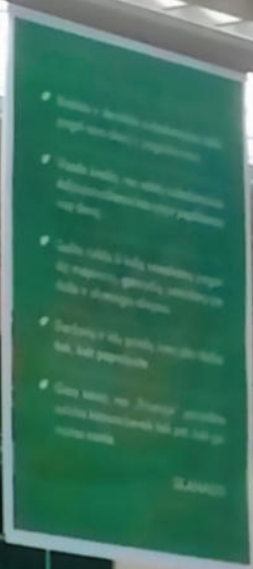
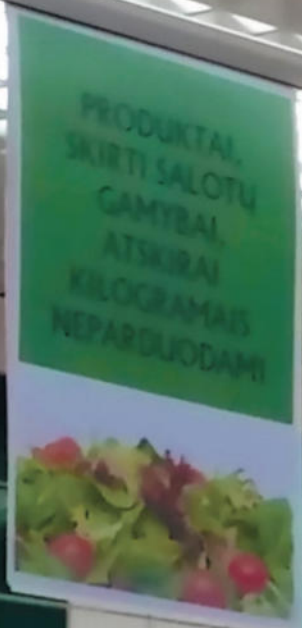

13 Підвісні системи

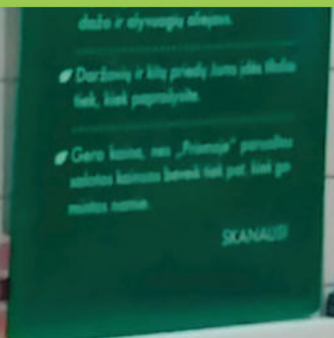

Зразки ефективного використання підвісних систем.

Підвісна система дозволяє підвішувати рамки, підвісні конверти, касети-цін всіх форматів.



Над овочами та фруктами

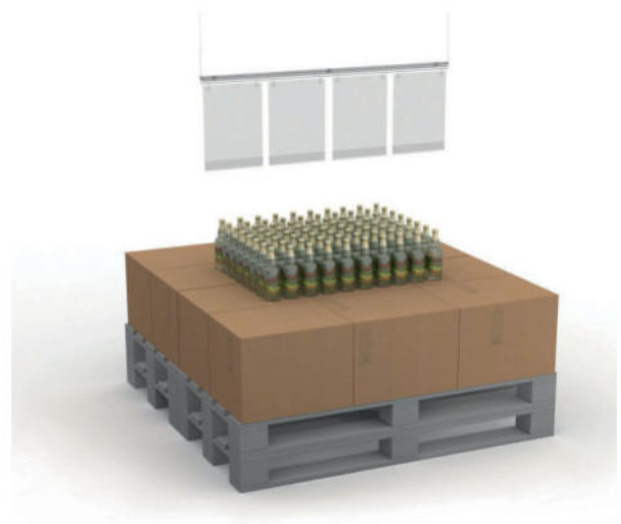

Над акційними палетами



Над акційними кошиками



Над холодильниками



Над холодильниками

Підвісні системи



Підвісна система Snapper



Інноваційна європейська новинка! Магнітна підвісна система Snapper

Snapper - ефективне та просте рішення для організації акцій, а також для надання інформації про товари та послуги.

Висота легко регулюється при натисканні на фіксатор. Фіксатор легко переміщується ліворуч/праворуч.

Захисний конверт з металевою пластиною щільно з'єднується з магнітами Snapper.

Інформація в захисних конвертах легко і швидко змінюється.

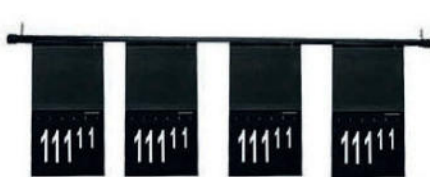
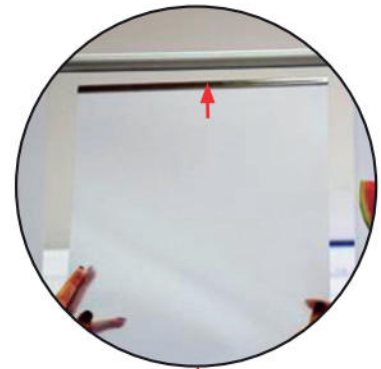
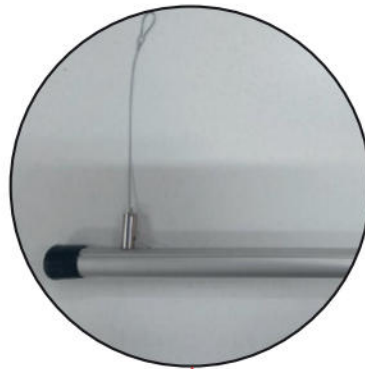
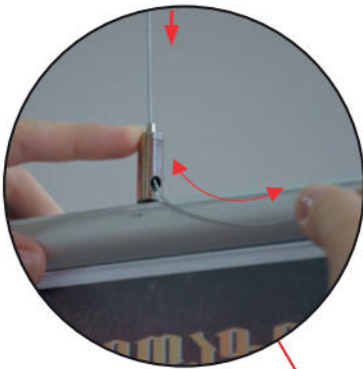

Комплект: Підвісна система Snapper з захисними конвертами A4 або касетами цін A4 (довжина 1 або 2 м.)



Опис

Комплект: Підвісна система 1 або 2 метри
 Snapper профіль з магнітами та заглушками сірого або чорного кольору (2 од.) довжина на вибір; фіксатор троса Snapper 2 од.; сталевий трос 2 од. по 2 метра; захисні конверти або касети цін A4 формату (4 або 8 од.).

Код: -

Упаковка 1 од.

Ціна:

Комплект: Підвісна система Snapper 2 метра з захисними конвертами A3

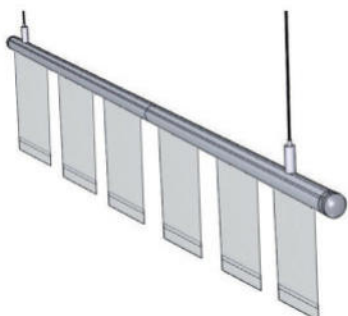

Опис

Комплект: Підвісна система 2 метра
 - Snapper профіль з магнітами та заглушками сірого кольору (2 од.), довжина 2 метри;
 - фіксатор троса Snapper 2 од.;
 - сталевий трос 2 м, 2 од.;
 - захисний конверт для Snapper A3 формату (6 од.).

Код: -

Упаковка 1 од.

Ціна:

Комплект: Підвісна система Snapper 2 метра із захисними конвертами A2

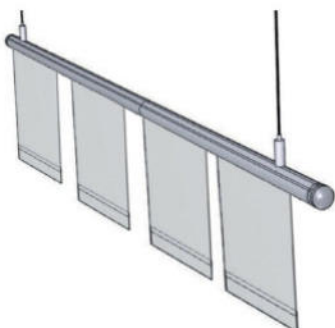

Опис

Комплект: Підвісна система 2 метра
 - Snapper профіль з магнітами та заглушками сірого кольору (2 од.), довжина 2 метри;
 - фіксатор троса Snapper 2 од.;
 - сталевий трос 2 м, 2 од.;
 - захисний конверт для Snapper A2 формату (4 од.).

Код: -

Упаковка 1 од.

Ціна:

Snapper профіль з магнітами

Опис



Snapper профіль з магнітами та заглушками сірого або чорного кольору (2 од.)

Розмір:	Код:	Упаковка	Ціна: за 1 од.
1 м	S30000-1	1 од.	
2 м	S30000-2	1 од.	

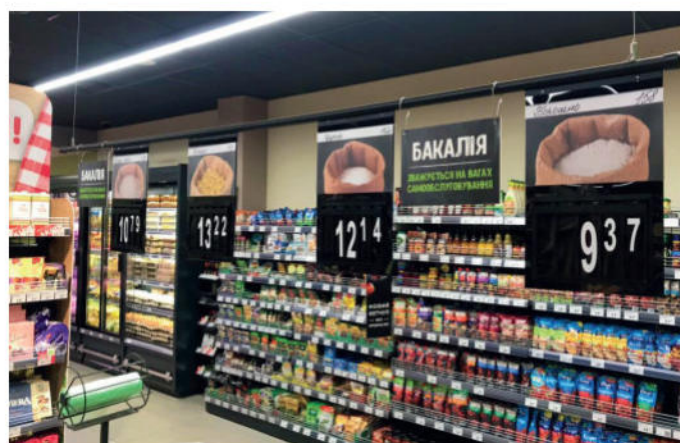
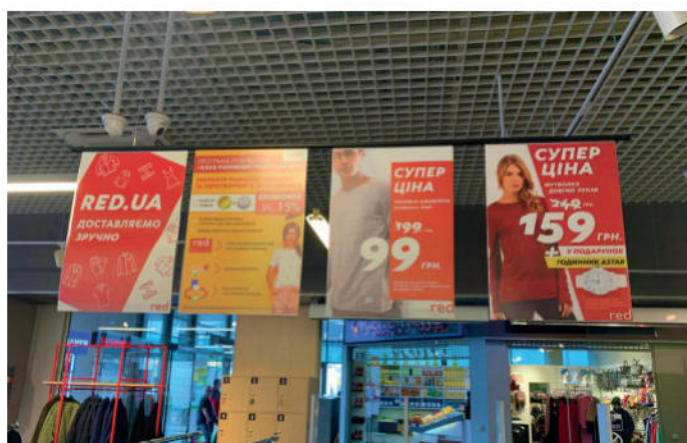

Фіксатор троса Snapper

Опис

Код: -

Фіксатор троса Snapper. Висота кріплення, а також ширина між тросами, легко регулюється.

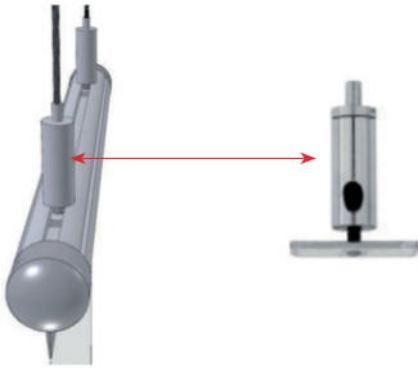

Упаковка 2 од.

Ціна:

Сталевий трос

Опис

Код: -

Сталевий трос 2 метри.

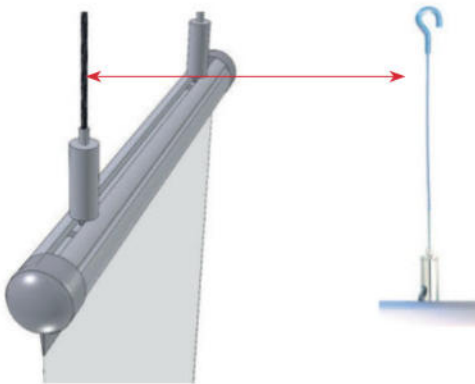

Упаковка 1 од.

Ціна:

Захисний конверт для Snapper

Опис

Захисний конверт з металевою пластиною для Snapper. Інформація в захисних конвертах легко і швидко змінюється. Металева пластинка щільно з'єднується з профілем Snapper. Стандартна орієнтація: вертикальна, горизонтальна (альбомна) за запитом.

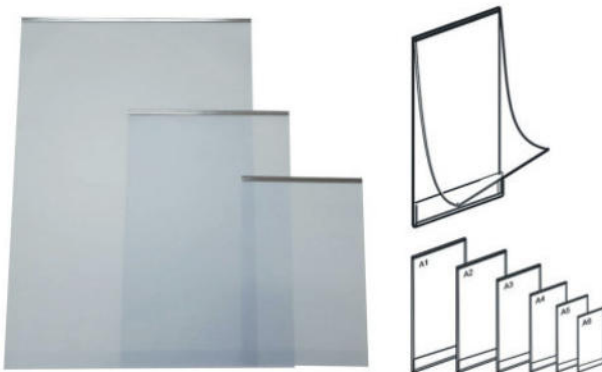

Розмір:	Код:	Упаковка	Ціна:
A6	S30313	1 од.	
A5	S30314	1 од.	
A4	S30315	1 од.	
A3	S30316	1 од.	
A2	S30317	1 од.	
A1	S30318	1 од.	





Підвісна система з труб



Підвісна система з перфорованим профілем

Комплект: Підвісна система з перфорованим профілем 1 метр

Опис



Комплект: Підвісна система 1 м
 - алюмінієва труба 1 м;
 - перфорований профіль для труби 1 м;
 - тримач перфорованого профілю - 3 од.;
 - заглушка для труби - 2 од.;
 - сталевий трос 2 метри, 2 од.

Розмір:	Код:	Упаковка	Ціна: за 1 од.
1 м	-	1 од.	
2 м	-	1 од.	

Комплект: Підвісна система з перфорованим профілем 1 метр з рамками А4 формату



Опис

Комплект: Підвісна система 1 метр з рамками А4 формату
 - алюмінієва труба 1 м;
 - перфорований профіль для труби 1 м;
 - тримач перфорованого профілю 3 од.;
 - заглушка для труби 2 од.;
 - гачок для підвішування рамок 8 од.;
 - пластикова рамка відповідного кольору 4 од.;
 - прозорі захисні кишені 4 од.;
 - сталевий трос 2 метри, 2 од.

Код: -

Упаковка

Ціна:

Комплект: Підвісна система з перфорованим профілем 1 метр з касетами цін формату А4

Опис

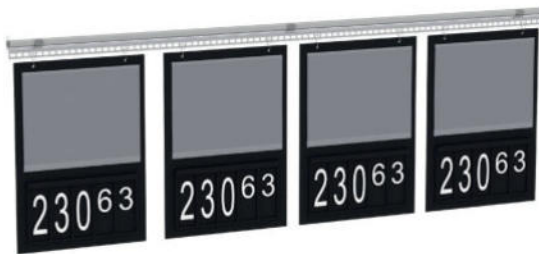

Комплект: Підвісна система 1 метр з касетами цін формату А4
 - алюмінієва труба 1 м;
 - перфорований профіль для труби 1 м;
 - тримач перфорованого профілю 3 од.;
 - заглушка для труби 2 од.;
 - металевий гачок 8 од.;
 - касета цін формату А4 4 од.;
 - сталевий трос 2 метри, 2 од.

Код: -

Упаковка

Ціна:

Комплект: Підвісна система з перфорованим профілем 1 метр з підвісними конвертами формату А4

Опис

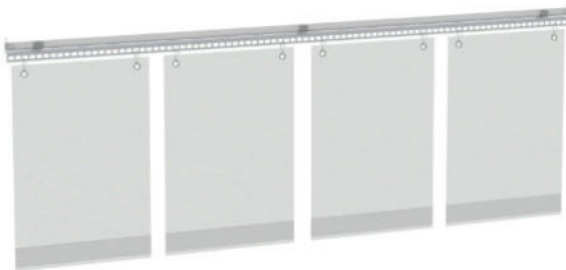

Комплект: Підвісна система 1 метр з підвісними конвертами формату А4
 - алюмінієва труба 1 м;
 - перфорований профіль для труби 1 м;
 - тримач перфорованого профілю 3 од.;
 - заглушка для труби 2 од.;
 - металевий гачок 8 од.;
 - підвісний конверт формату А4 4 од.;
 - сталевий трос 2 метри, 2 од.

Код: -

Упаковка

Ціна:



Підвісна система

Комплект: Підвісна система 1 метр з рамками формату А4

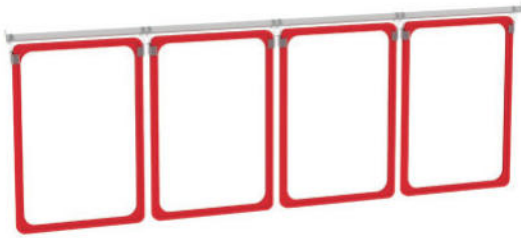

Опис

Комплект: Підвісна система 1 метр з рамками А4 формату
 - алюмінієва труба 1 м;
 - заглушка для труби 2 од.;
 - великий пластиковий гачок для підвішування рамок 8 од.;
 - пластикова рамка відповідного кольору 4 од.;
 - прозорі захисні кишені 4 од.;
 - сталевий трос 2 метри, 2 од.

Код: -

Упаковка

Ціна:

Комплект: Підвісна система 1 метр з касетами цін формату А4

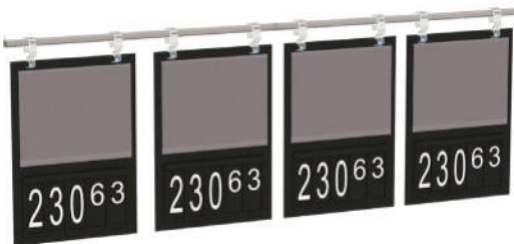

Опис

Комплект: Підвісна система 1 метр з касетами цін формату А4
 - алюмінієва труба 1 м;
 - заглушка для труби 2 од.;
 - тримач касети цін 8 од.;
 - касета цін формату А4 4 од.;
 - сталевий трос 2 метри, 2 од.

Код: -

Упаковка

Ціна:

Комплект: Підвісна система 1 метр з підвісними конвертами формату А4

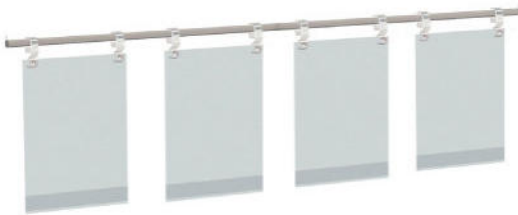

Опис

Комплект: Підвісна система 1 метр з підвісними конвертами формату А4
 - алюмінієва труба 1 м;
 - заглушка для труби 2 од.;
 - тримач підвісного конверта 8 од.;
 - підвісний конверт формату А4 4 од.;
 - сталевий трос 2 метри, 2 од.

Код: -

Упаковка

Ціна:

Алюмінієва труба

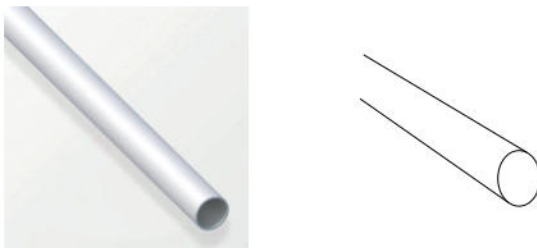

Опис



Алюмінієва труба діаметром Ø 16 мм.
 Стандартна довжина - 1000 мм., інша довжина за запитом.

Код: 40.10.500 -100

Упаковка 1 од.

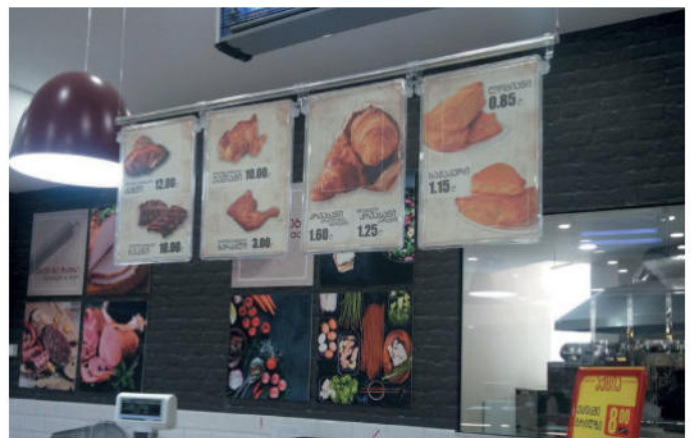
Ціна:

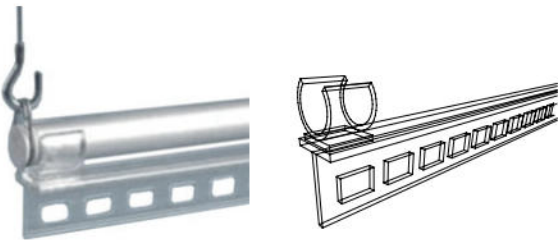

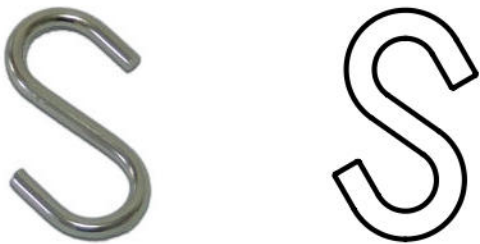
<p>Перфорований профіль для труби</p>	<p>Опис</p>	<p>Код: 40.10.400-100</p> <p>Упаковка 1 од.</p>
	<p>Перфорований профіль для труби діаметром 16 мм. Стандартна довжина - 1000 мм.</p>	<p>Ціна:</p>
<p>Тримач перфорованого профілю</p>	<p>Опис</p>	<p>Код: 01.91.021-16</p> <p>Упаковка 1 од.</p>
	<p>Тримач перфорованого профілю для труби діаметром 16 мм.</p>	<p>Ціна:</p>
<p>S-подібний металевий гачок</p>	<p>Опис</p>	<p>Код: 18.01.2001</p> <p>Упаковка 2 од.</p>
	<p>S-подібний металевий гачок</p>	<p>Ціна:</p>

Підвісні системи



<p>Великий пластиковий гачок для підвішування рамок</p>	<p>Опис</p>	<p>Код: 04.11.181</p>
	<p>Великий пластиковий гачок для підвішування рамок на трубу діаметром 16 мм. Кріпиться збоку рамки. Для підвішування однієї рамки рекомендується використовувати 2 гачки різної орієнтації - лівий і правий.</p> <p>Стандартний колір: прозорий</p> 	<p>Упаковка 2 од.</p> <p>Ціна:</p>

<p>Тримач касети цін та підвісних конвертів</p>	<p>Опис</p>	<p>Код: 18.01.2001</p>
	<p>Тримач касети цін та підвісних конвертів у формі гачка для підвішування на трубу діаметром до 25 мм. Комплект - 2 од.</p> <p>Стандартний колір: прозорий</p> 	<p>Упаковка 2 од.</p> <p>Ціна:</p>

<p>для перфорованого профілю</p>	<p>Опис</p>	<p>Код: 80.25.U09</p>
	<p>Гачок для рамок на металеву сітку, підвісну систему, трубу (до Ø 8 мм). Кріпиться збоку рамки. Для підвішування однієї рамки рекомендується використовувати 2 гачки різної орієнтації - лівий і правий.</p>	<p>Упаковка 2 од.</p> <p>Ціна:</p>

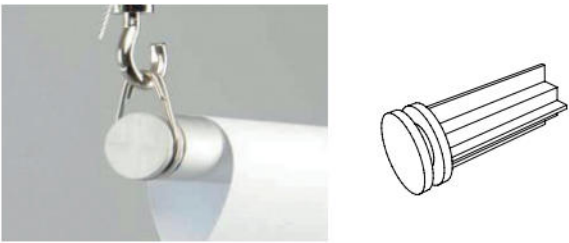

<p>Заглушка для труби</p>	<p>Опис</p>	<p>Код: 80.25.U09</p> <p>Упаковка 2 од.</p> <p>Ціна:</p>
	<p>Заглушка для труби</p>	<p>Код: 40.11.110</p> <p>Упаковка 2 од.</p> <p>Ціна:</p>
<p>З'єднувач для труб</p>	<p>Опис</p> <p>З'єднувач для труб діаметром 16 мм. Використовується для послідовного з'єднання двох відрізків труб.</p>	<p>Код: 40.11.120</p> <p>Упаковка 2 од.</p> <p>Ціна:</p>
<p>Кутовий з'єднувач для труб</p>	<p>Опис</p> <p>Кутовий з'єднувач для труб діаметром 16 мм. Використовується для з'єднання двох відрізків труб під кутом 90°.</p>	<p>Код: 40.11.130</p> <p>Упаковка 1 од.</p> <p>Ціна:</p>
<p>З'єднувач для труб «трійник»</p>	<p>Опис</p> <p>З'єднувач для труб «трійник» діаметром 16 мм. Використовується для з'єднання трьох відрізків труб.</p>	<p>Ціна:</p>

Підвісні системи



აქციები, ფასდაკლებები, საჩუქრები

კომპლექსური ჯანდაცვა

საქონლის დაცვა

კომპლექსური ჯანდაცვა

კომპლექსური ჯანდაცვა

კომპლექსური ჯანდაცვა

10% Sale

კომპლექსური ჯანდაცვა

შემოდით, 20-ზე მეტი აქცია სითი ფარმში

სითი ფარმა + = CITY PHARMA

14

Алюмінієві рамки і
штендери

Алюмінієва клік-рамка

Опис

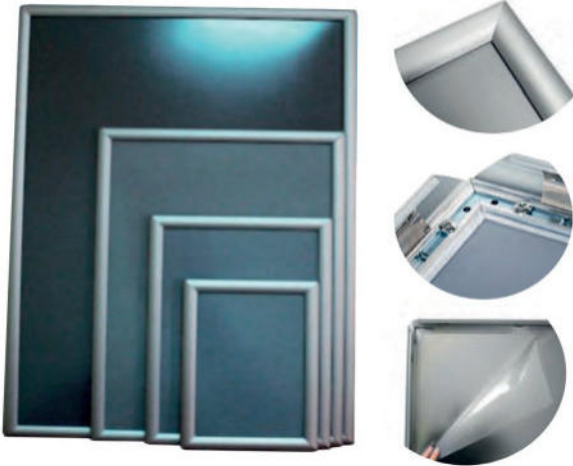

Рама з алюмінієвого клік-профілю шириною 25 мм. У комплект входить антивідблисковий пластиковий протектор товщиною 0,4 мм. Стандартний розмір - А2, А1.

Розмір:	Код:	Упаковка	Ціна:
A1	-	1 од.	<input type="text"/>
A2	-	1 од.	<input type="text"/>
A3	-	1 од.	<input type="text"/>
A4	-	1 од.	<input type="text"/>

Алюмінієвий штендер

Опис



Штендер двосторонній з алюмінієвими клік-профілями, формат А1 (594х841 мм). Комплектується з 2-ма захисними протекторами (PVC 0,4мм).

Код: -

Упаковка 1 од.

Ціна:

Алюмінієві рамки і штендери



Рамка Postfix на розтяжках полегшена з алюмінієвого профілю

Опис



Алюмінієва рамка на розтяжках. Використовується для кріплення постерів з паперу або текстилю.

Розмір:	Код:	Упаковка	Ціна:
A1	r4790-A1	1 од.	<input type="text"/>
A2	r4790-A2	1 од.	<input type="text"/>

Рамка магнітна вертикальна одностороння

Опис



Одностороння рамка для плакатів формату A1, A2, A3, A4 з магнітною системою кріплення

Розмір:	Код:	Упаковка	Ціна:
A1	a1m1v	1 од.	<input type="text"/>
A2	a2m1v	1 од.	<input type="text"/>
A3	a3m1v	1 од.	<input type="text"/>
A4	a4m1v	1 од.	<input type="text"/>





15

Продукція для імпульсивних покупок та дрібного товару

Стойка з круглими чашами для імпульсного товару



Опис

Чаші акрилові, литі, товщина стінок 2,5 мм.
 Діаметр чаші – 300 мм/400мм/500 мм (внутрішній розмір)
 Глибина – 150 мм
 Тримач рамки - телескопічний
Розміри:
Стойка:
 Висота загальна: 1750 мм
 Металева основа: 300х300 мм
 Колір - світло-сірий

Код: stand3r

Упаковка 1 од.

Ціна:

Стойка з круглою чашею для імпульсного товару



Опис

Стойка розбірна, тому зручна у транспортуванні
Характеристики:
 Чаша акрилова, лита, товщина стінок 2,5 мм.
 Діаметр чаші на вибір – 300/400/500 мм (внутрішній розмір)
 Глибина – 150 мм
 Тримач рамки - телескопічний
Розміри:
Стойка:
 Висота загальна: 1750 мм
 Металева основа: 300х300 мм
 Колір - світло-сірий

Розмір:	Код:	Упаковка	Ціна:
300 мм	stand1r300	1 од.	
400 мм	stand1r400	1 од.	
500 мм	stand1r500	1 од.	

Металевий кошик для розпродажу з регульованим дерев'яним дном



Опис

Дротяний кошик з регульованим дерев'яним дном, має 3 рівні регулювання дерев'яного дна. Складається в компактний вид для зручного транспортування або зберігання.

Розмір:	Код:	Упаковка	Ціна:
35x60x86 см	21010000860350600000	1 од.	
60x60x86 см	21010000860600600000	1 од.	
80x60x86 см	21010000860800600000	1 од.	

Сітчаста корзина-стійка 120/60/86 см для акційного товару, до 200 кг



Опис

Зазвичай використовується для проведення рекламних акцій в магазинах.
Дротяний кошик з регульованим дном, має 3 рівні регулювання дна. Складається в компактний вид для зручного транспортування або зберігання.
Навантаження - до 200 кг.
Матеріал: посиленний дрiт 5-6 мм., цинкування + покриття лаком
Розміри (Ширина x Глибина x Висота): 120x60x86 см.
Вага: 20 кг

Розмір:	Код:	Упаковка	Ціна:
120x60x86 см	2101000086060120	1 од.	

Сітчастий кошик-стійка 80/60/40 см для акційного товару



Опис

Навантаження – до 100 кг.
Матеріал: металевий дрiт, рамка з листового металу
Покриття: порошкова фарба
Колір: графіт (темно-сірий). Рамку можна пофарбувати іншим кольором на замовлення
Розміри: 80x60x40 см.

Розмір:	Код:	Упаковка	Ціна:
80x60x40 см	k_806040	1 од.	

Сітчастий кошик-стійка 80/60/30 см для акційного товару



Опис

Навантаження – до 100 кг.
Матеріал: металевий дрiт, рамка з листового металу
Покриття: порошкова фарба
Колір: графіт (темно-сірий). Рамку можна пофарбувати іншим кольором на замовлення
Розміри: 80x60x30 см.

Розмір:	Код:	Упаковка	Ціна:
80x60x30 см	k_806030	1 од.	

Сітчаста корзина-стійка з 2-ма полицями 80x60x150 см



Опис

Великий дротяний кошик додатково доповнений двома маленькими сітчастими полицями для розміщення товару.
Навантаження на полицю - до 50/50/150 кг.
Матеріал: посиленний дрiт 5-6 мм., цинкування + покриття лаком
Розміри (Ширина x Глибина x Висота): 80x60x150 см.
Колір: оцинкована сталь

Розмір:	Код:	Упаковка	Ціна:
80x60x150 см	2101100150060080	1 од.	

Металевий кошик для розпродажу

Опис



Металевий торговельний кошик для розпродажу акційного товару. Рекомендуємо його комплектувати з телескопічним тримачем на сітку з рамкою.

Код: -

Упаковка 1 од.

Ціна:

Комплект: Металевий кошик для розпродажу з тримачем на сітку з рамкою

Опис



Комплект: Кошик для розпродажу з тримачем на сітку з рамкою
 - металевий торговельний кошик для розпродажів;
 - телескопічний тримач на сітку;
 - пластикова рамка необхідного кольору та розміру з захисною кишенею.

Код: -

Упаковка 1 од.

Ціна:

Страйп стрічка двостороння

Опис



Довжина страйп-стрічки - 38 см.
 Відстань між прищіпками - 6 см.
 Кількість гачків - 11.
 Колір - чорний.
 У комплекті: страйп-стрічка + гачок для підвішування

Код: ML-08

Упаковка 1 од.

Ціна:

<p>Дисплей-чаша "Акваріум"</p>	<p>Опис</p>	<p>Код: -</p>
	<p>Дисплей-чаша "Акваріум" для викладки дрібного товару діаметром 25 см. Складається з двох чаш. Може продаватися окремо частинами (верх/низ). Комплектується з металевою струбиною з кільцем.</p>	<p>Упаковка 1 од.</p> <p>Ціна:</p>

<p>Металева струбина з кільцем</p>	<p>Опис</p>	<p>Код: -</p>
	<p>Металева струбина з кільцем діаметром 25 см. Кріпиться до будь-яких видів полиць.</p>	<p>Упаковка 1 од.</p> <p>Ціна:</p>

<p>Комплект: Дисплей-чаша "Акваріум" на металевій струбині</p>	<p>Опис</p>	<p>Код: -</p>
	<p>Комплект: Дисплей-чаша "Акваріум" на металевій струбині з кільцем.</p>	<p>Упаковка 1 од.</p> <p>Ціна:</p>



Продукція для імпульсивних покупок та дрібного товару



Стрічка пластикова	Опис	Код: 60.50.183
	<p>Стрічка пластикова для підвісного товару. Кількість гачків 8-12. Колір: білий.</p> <p>Стандартний колір: білий, прозорий</p> 	<p>Упаковка 1 од.</p> <p>Ціна:</p>

Комплект: Стрічка з гачком	Опис	Код: -
	<p>Комплект: Стрічка пластикова для підвісного товару з металевим S-образним гачком.</p>	<p>Упаковка 1 од.</p> <p>Ціна:</p>

Металевий S-подібний гачок	Опис	Код: 40.01.3411
	<p>Металевий S-подібний гачок</p>	<p>Упаковка 1 од.</p> <p>Ціна:</p>

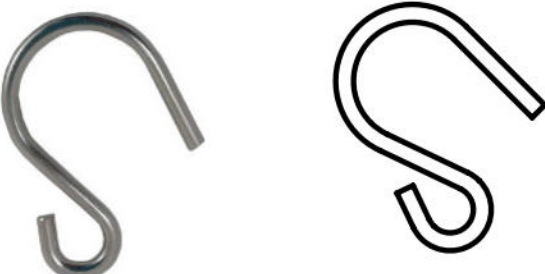
Гачок Pelikan	Опис	Код: 40.01.3450
	<p>Металевий гачок Pelikan</p>	<p>Упаковка 1 од.</p> <p>Ціна:</p>

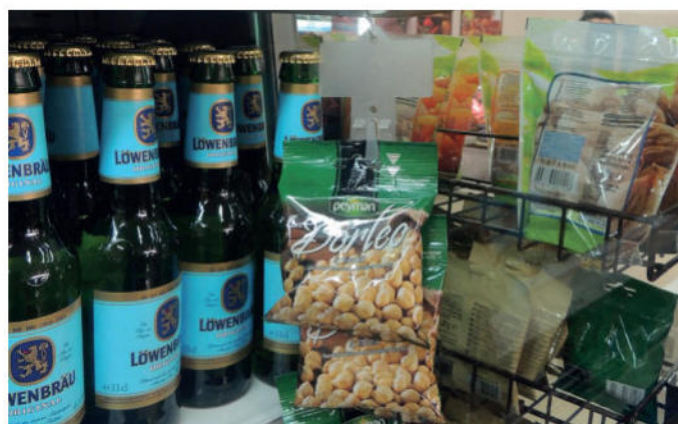

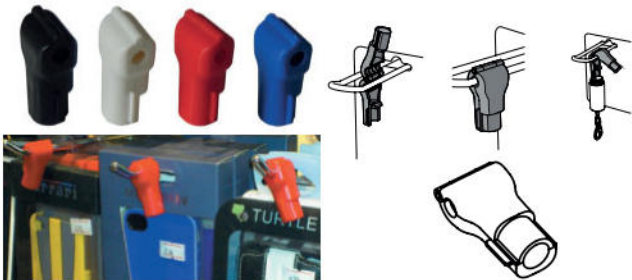
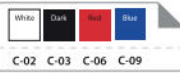
Сейфер-обмежувач STOP LOC	Опис	Код: STOP LOCK -колір <hr/> Упаковка 1 од. <hr/> Ціна:
	<p>Сейфер-обмежувач STOP LOCK для захисту товару на гачках з дроту 4-6 мм. Відкривається за допомогою портативного магніту.</p> <p>Стандартний колір: білий, чорний, червоний, синій</p> 	

Портативний магніт DETACHER	Опис	Код: DETACHER <hr/> Упаковка 1 од. <hr/> Ціна:
	<p>Портативний магніт DETACHER для сейфер-обмежувачів. Зроблено у вигляді брелока.</p>	

Палета Лайт	Опис	Код: - <hr/> Упаковка 1 од. <hr/> Ціна:
	<p>Зроблена з ударостійкого матеріалу, призначена для харчової промисловості. Легко миється і чиститься.</p> <p>Витримує навантаження: статичне: 3000 кг, динамічне: 1000 кг, стелажне: 700 кг.</p> <p>Температурний режим використання: від -20 ° С до + 100 ° С.</p> <p>Довжина: 1200 мм, глибина: 800 мм, висота: 160 мм, вага: 11,3 кг (+/- 0,2 кг).</p> <p>Стандартний колір:</p> 	

Палета Хеві	Опис	Код: Plastimark-heavy <hr/> Упаковка 1 од. <hr/> Ціна:
	<p>Ударостійкий матеріал, призначений для харчової промисловості. Легко миється і чиститься.</p> <p>Витримує навантаження: статичне: 4500 кг, динамічне: 1100 кг, стелажне: 1000 кг.</p> <p>Температурний режим використання: від -20 ° С до + 100 ° С.</p> <p>Довжина: 1200 мм, глибина: 800 мм, висота: 160 мм, вага: 16 кг (+/- 0,2 кг).</p>	





Продукція для імпульсивних покупок та дрібного товару



16

Купівельні кошики
та візки

Sweet, 10 л.	Опис	Код: -
	<p>Sweet, 10 л. Сітчастий ручний кошик популярний серед людей різного віку, модний аксесуар для всіх. Колір: доступні будь-які кольори. Розміри: 370X180X290 мм, вага: 0,29 кг.</p> <p>Стандартний колір:</p> 	<p>Упаковка 1 од.</p> <p>Ціна:</p>

Delux, 12 л.	Опис	Код: -
	<p>Delux, 12 л. Елегантний пластиковий кошик з закритим дном підходить для самого дрібного товару. Кошик підійде магазинам парфумерії та косметики, аптекам, гастрономічним бутікам, магазинам подарунків та ін. Розміри: 390 x 245 x 155 мм, вага: 0,52 кг.</p> <p>Стандартний колір:</p> 	<p>Упаковка 1 од.</p> <p>Ціна:</p>

Підставка для кошиків Delux	Опис	Код: -
	<p>Металева підставка для штабелювання ручних кошиків Delux (12л)</p>	<p>Упаковка 1 од.</p> <p>Ціна:</p>



Купівельні кошики

<p>MINI TYKO, 22 л.</p>	<p>Опис</p>	<p>Код: -</p>
	<p>MINI TYKO, 22 л. Кошик легкий та зручний у використанні, має ергономічну ручку. Можливе нанесення логотипу. Сумісний з візком для кошиків Kery/ DOGO/HYBRID MULTI . Виготовлений з поліпропілену. Стандартний колір ручки - чорний, інший колір за запитом. Обсяг: 22 літри, довжина: 465 мм, висота: 240 мм, вага: 635 г.</p> <p>Стандартний колір:  Інший колір за запитом</p>	<p>Упаковка 1 од.</p> <p>Ціна:</p>

<p>TYKO, 33 л.</p>	<p>Опис</p>	<p>Код: -</p>
	<p>TYKO, 33 л. Кошик легкий та зручний у використанні, має ергономічну ручку. Можливе нанесення логотипу. Сумісний з візком для кошиків Kery/ Dogo/HYBRID MULTI. Виготовлений з поліпропілену. Стандартний колір ручки - чорний, інший колір за запитом. Обсяг: 33 літри, довжина: 540 мм, висота: 280 мм, вага: 1 кг.</p> <p>Стандартний колір:  Інший колір за запитом</p>	<p>Упаковка 1 од.</p> <p>Ціна:</p>

<p>База для кошиків</p>	<p>Опис</p>	<p>Код: -</p>
	<p>Існує в двох варіантах: для кошика на колесах Speesy (45л) або купівельних кошиків Tyko (33л)/MiniTyko (22л). Має 4 поворотних колеса Ø 50 мм. Довжина: 550 мм; висота: 200 мм; глибина: 160 мм.</p> <p>Стандартний колір:  Інший колір за запитом</p>	<p>Упаковка 1 од.</p> <p>Ціна:</p>

<p>Market, 30 л.</p>	<p>Опис</p>	<p>Код: -</p>
	<p>Market, 30 л. Сітчастий ручний кошик легкий, гнучкий і міцний. Ідеально підходить для невеликих магазинів, магазинів фруктів, магазинів самообслуговування та тощо. Може стати альтернативою пластиковому пакету і використовуватися в домашньому господарстві. Підходить для штабелювання. Колір: доступні будь-які кольори. Розміри: 500x240x392 мм, вага: 0,48 кг</p> <p>Стандартний колір:  Інший колір за запитом</p>	<p>Упаковка 1 од.</p> <p>Ціна:</p>



<p>Кошик з ручками, 22 л</p>	<p>Опис</p>	<p>Код: 22L</p>
	<p>Кошик виготовлений із пластику хорошої якості, ергономічний. Зручний та легко переноситься по торговому залу, легко чиститься. Габарити: Об'єм кошика: 22 л. Розміри (ШxГxВ): 430 x 290 x 230 мм. Макс. навантаження: 30 кг. Кольори: червоний, зелений, жовтий, синій, помаранчевий, коричневий, графіт. Стандартний колір:</p>	<p>Упаковка 1 од.</p> <p>Ціна:</p>

<p>Кошик на колесах, 38 л.</p>	<p>Опис</p>	<p>Код: 38L</p>
	<p>Кошик виготовлений із пластику хорошої якості, ергономічний. Доступний у кольорах: червоний, синій, жовтий, зелений, графіт. Об'єм кошика: 38 л. Розміри: 475x350x920 (420) (550)мм. Макс. навантаження: 45 кг. Ручки: 1 шт. складна + 1 шт. телескопічна</p> <p>Стандартний колір:</p>	<p>Упаковка 1 од.</p> <p>Ціна:</p>

<p>Металева підставка для кошиків на ніжках</p>	<p>Опис</p>	<p>Код: 3765-n</p>
	<p>Підставка для купівельних кошиків, на ніжках Зручна підставка для кошиків для магазину чи супермаркету. Дозволяє зберігати штабельовані купівельні кошики. Розмір: 500x290x200мм Для кошиків від 20 до 26 л</p> <p>Стандартний колір:</p>	<p>Упаковка 1 од.</p> <p>Ціна:</p>

<p>Shopping Basket UP.80, 80л (пластик)</p>	<p>Опис</p>	<p>Код: up80</p>
	<p>Ідеальний купівельний візок для магазинів біля дому. Зручний у використанні покупцями різного віку завдяки своїй легкості, маневреності і практичності. Легкий. Міцний. Ергономічний Максимальне штабелювання на мінімальній площі Компактний візок поміщається в найвужчому проході в торговому залі. Габарити: Вага: 9 кг Розмір: 49,5 x 63 x 105 см Кольори: червоний, зелений, жовтий, синій, помаранчевий, чорний. Стандартний колір:</p>	<p>Упаковка 1 од.</p> <p>Ціна:</p>

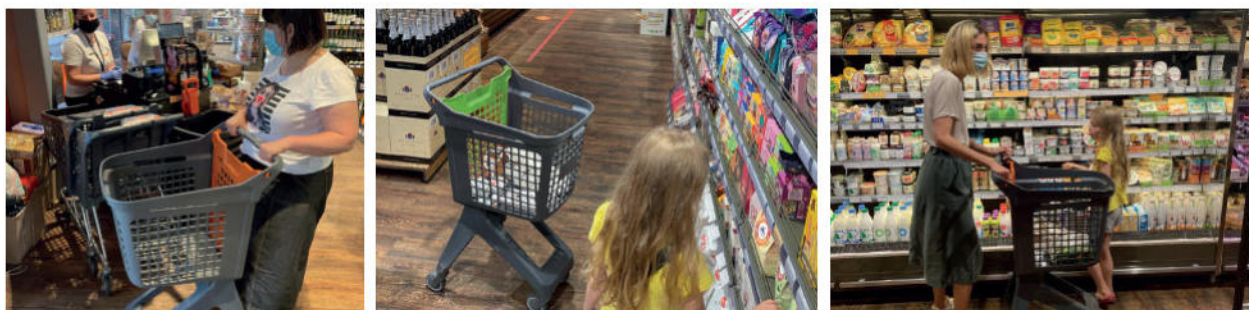

<p>XXL, 80 л.</p>	<p>Опис</p>	<p>Код: -</p>
	<p>XXL, 80 л. кошик з плоским дном та однією ручкою, тихо котиться за рахунок колес з поліуретану: 2 фіксовані і 2 обертаються на 360°. Можливе нанесення логотипу. Розміри: 590x430x530 мм, вага: 2,63 кг.</p> <p>Стандартний колір:</p>  <p>Інший колір за запитом</p>	<p>Упаковка 1 од.</p> <p>Ціна:</p>

<p>Металева підставка для кошиків на колесах</p>	<p>Опис</p>	<p>Код: -</p>
	<p>Металева підставка для штабелювання кошиків на колесах моделі XXL (80л). Обладнана чотирма поворотними поліуретановими колесами.</p>	<p>Упаковка 1 од.</p> <p>Ціна:</p>

<p>Металева підставка для кошиків на колесах</p>	<p>Опис</p>	<p>Код: 3765-k</p>
	<p>Розмір: 500x290x207мм 4 колеса (поворотні), Ø50 мм Колір: темно-сірий Для кошиків від 20 до 26 л Максимальне навантаження - 60 кг</p>	<p>Упаковка 1 од.</p> <p>Ціна:</p>

<p>Urika, 100 л (пластик)</p>	<p>Опис</p>	<p>Код: 2203031000000100</p>
	<p>Ультеракомпактний, безшумний і легкий купівельний візок з дитячим кріслом, який можна використовувати як в магазині невеликого формату, так і супермаркеті. Максимальне навантаження - 110 кг. Візок оснащений антибактеріальною ручкою, 4-ма колесами Ø 100 мм, колір стійкий до УФ. Можлива додаткова установка аксесуарів: брендуння, установка приймача монет, установка коліс для ескалатора. Доступна в широкій колірній гамі під замовлення. Розміри: Ширина: 570 мм, висота: 970 мм, довжина: 840 мм, вага: 11,3 кг. Колір: основа - темна-сіра, корзина червона (RAL3000), зелена (RAL6018), жовта (RAL1018), синя (RAL5017), помаранчева (RAL2004), темно-сіра (RAL7016).</p>	<p>Упаковка 1 од.</p> <p>Ціна:</p>

<p>Urika, 100 л (металева основа)</p>	<p>Опис</p>	<p>Код: 2204021000000100</p>
	<p>Ультеракомпактний, безшумний і легкий купівельний візок з дитячим кріслом, який можна використовувати як в магазині невеликого формату, так і супермаркеті. Максимальне навантаження - 110 кг. Візок оснащений антибактеріальною ручкою, 4-ма колесами Ø 100 мм, колір стійкий до УФ. Можлива додаткова установка аксесуарів: брендуння, установка приймача монет, установка коліс для ескалатора. Доступна в широкій колірній гамі під замовлення. Розміри: Ширина: 570 мм, висота: 970 мм, довжина: 840 мм, вага: 12,3 кг. Колір: основа - нержавіюча сталь, корзина червона (RAL3000), зелена (RAL6018), жовта (RAL1018), синя (RAL5017), помаранчева (RAL2004), темно-сіра (RAL7016).</p>	<p>Упаковка 1 од.</p> <p>Ціна:</p>

Twiga, 150 л

Опис



Візок для супермаркетів TWIGA має чотири поворотних колеса, дитяче сидіння і пластикову ручку, в якій можна розмістити логотип Вашої компанії. Також може бути доданий монетний замок. За запитом ми можемо встановити колеса для рухомих доріжок. Колеса візка TWIGA здатні витримати навантаження до 100 кг кожне. Колесо виготовлено з пластика PA6, армовано скловолокном і встановлено на підшипник, що запобігає потраплянню в нього вологи і пилу. Основа візка, корзина, дитяче місце і ручка гарантовано не деформуються або не зруйнуються протягом 18 місяців з моменту поставки.

Код: Twiga

Упаковка 1 од.

Ціна:

Pleasy, 100 л

Опис



Ультеракомпактний і дуже маневрений візок із сучасним дизайном.
Розмір:
ширина: 580 мм,
висота: 1060 мм,
довжина: 750 мм,
вага: 9 кг.
Гарантія - 5 років на пластикову частину, 3 роки - на колеса.
Колір: Корпус Pantone 8019, ручки задня стінка - червоний 3020, зелений 375с, синій 5002, помаранчевий 2008, жовтий 1023, бежевий.

Код: Pleasy

Упаковка 1 од.

Ціна:

RB32L, 32 л.

Опис



RB32L, 32 л. Кошик може переноситися в руках або тихо котитися по торговельному залу. Має чотири колеса з поліуретану: 2 фіксовані і 2 обертаються на 360°, можливе нанесення логотипу.
Розміри: 575x345x365 мм, вага: 1,7 кг.

Стандартний колір:



Код: -

Упаковка 1 од.

Ціна:

Barcelona, 54 л.

Опис



Barcelona, 54 л. Кошик з плоским дном, може переноситися в руках або тихо котитися по торговельному залу. Має чотири колеса з поліуретану: 2 фіксовані і 2 обертаються на 360°. Можливе нанесення логотипу.
Розміри: 575x395x435 мм, вага: 2,4 кг.

Стандартний колір:



Код: -

Упаковка 1 од.

Ціна:

Speesy на колесах, 45 л.

Опис



Speesy на колесах, 45 л. Кошик може переноситися в руках або тихо котитися по торговельному залу за рахунок прогумованих колес Ø 50мм. . Можливе нанесення логотипу.
Довжина: 530 мм; висота: 430 мм; вага: 2,2 кг.

Стандартний колір:





Інший колір за запитом

Код: -

Упаковка 1 од.

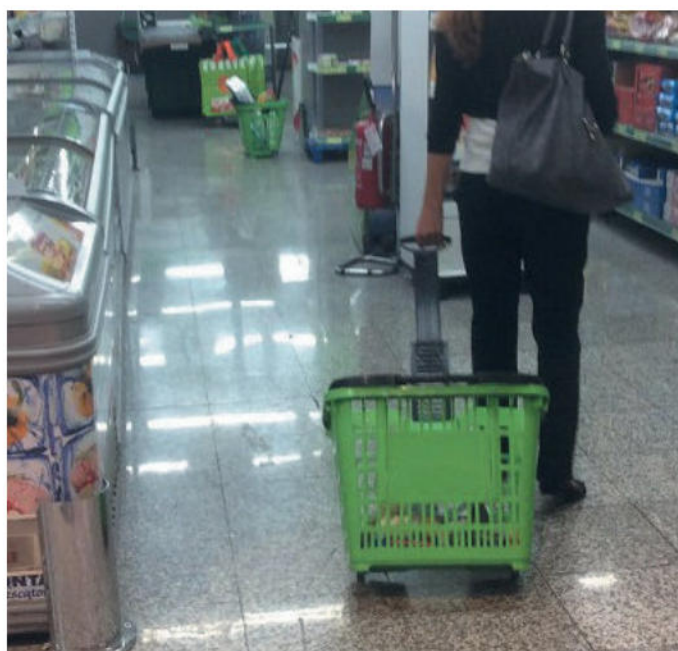
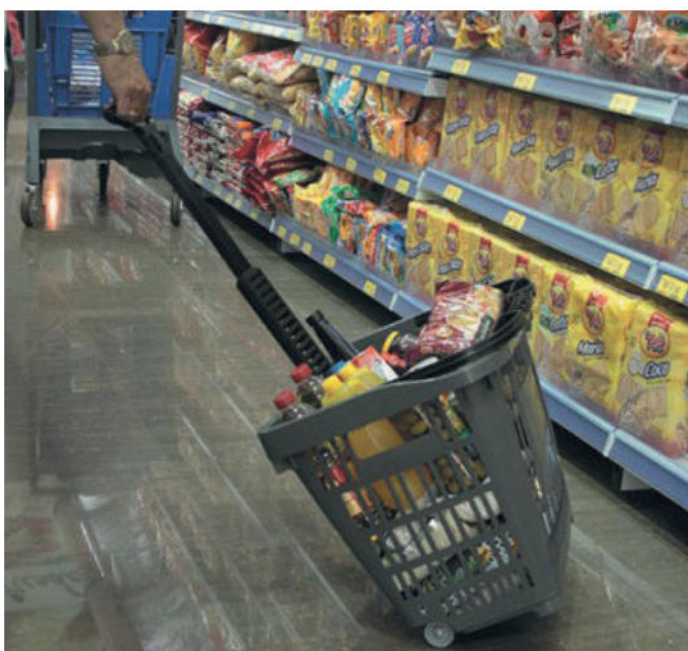
Ціна:



<p>Keita, 90 л. візок</p>	<p>Опис</p>	<p>Код: -</p> <p>Упаковка 1 од.</p>
	<p>Keita, 90 л. Візок маневрений, легкий і безшумний. Сумісний з RFID (радіочастотна ідентифікація) - захист від крадіжки візка. Можливе нанесення логотипу та оснащення приймачем монет. Має 4 поворотних колеса з навантаженням по 100 кг на кожне.</p> <p>Стандартний колір основи: червоний, синій; сидіння для дитини: синій, червоний, сірий. Інша комбінація кольорів за запитом.</p> <p>Ширина: 595 мм, висота: 1048 мм, довжина: 1050 мм, вага: 15 кг.</p> <p>Стандартний колір кошика:</p> <p> Інший колір за запитом</p>	<p>Ціна:</p>

<p>City, 110 л.</p>	<p>Опис</p>	<p>Код: -</p> <p>Упаковка 1 од.</p>
	<p>City, 110 л. Візок розроблений спеціально для вузьких проходів, легкий та маневрений, діаметр колес 100 мм і 125 мм. Візок сумісний з RFID (радіочастотна ідентифікація) - захист від крадіжки візка. Можливе нанесення логотипу.</p> <p>Стандартний колір основи: червоний, синій; сидіння для дитини: сірий. Інша комбінація кольорів за запитом.</p> <p>Ширина: 500 мм, висота: 960 мм, довжина: 1035 мм, вага: 12,5 кг.</p> <p>Стандартний колір кошика:</p> <p> Інший колір за запитом</p>	<p>Ціна:</p>



Металевий візок з дитячим кріслом, 100 л

Опис

Код: mv100I



Має дитяче крісло, що складається
Якісні колеса – Ø 100 мм.
Гарантія на колеса 12 місяців!
Розміри:
Довжина: 82 см.
Ширина: 56 см.
Висота: 102 см.

Упаковка 1 од.

Ціна:

Металевий візок з дитячим кріслом, 130 л

Опис

Код: mv130I



Має дитяче крісло, що складається
Якісні колеса – Ø 100 мм.
Гарантія на колеса 12 місяців!
Розміри:
Довжина: 89 см.
Ширина: 58,5 см.
Висота: 102,5 см.

Упаковка 1 од.

Ціна:

Металевий візок з дитячим кріслом, 150 л

Опис

Код: mv150I



Має дитяче крісло, що складається
Якісні колеса – Ø 100 мм.
Гарантія на колеса 12 місяців!
Розміри:
Довжина: 99 см.
Ширина: 64,5 см.
Висота: 109 см.

Упаковка 1 од.

Ціна:

Металевий візок, 130 л

Опис

Код: 220 1220 130





Якісні колеса – Ø 100 мм.
Гарантія на колеса 12 місяців!
Розміри:
Довжина: 89 см.
Ширина: 58,5 см.
Висота: 102,5 см.

Упаковка 1 од.

Ціна:

<p>Металевий візок, 100 л</p>	<p>Опис</p>	<p>Код: 220 1130 100 000 000 001</p> <p>Упаковка 1 од.</p> <p>Ціна:</p>
	<p>Якісні колеса – Ø 100 мм. Гарантія на колеса 12 місяців! Розміри: Довжина: 82 см. Ширина: 56 см. Висота: 102 см.</p>	<p>Ціна:</p>

<p>Дитячий металевий візок, 25 л</p>	<p>Опис</p>	<p>Код: 220 1520</p> <p>Упаковка 1 од.</p> <p>Ціна:</p>
	<p>Дитячий металевий візок - це прекрасний спосіб залучити та зацікавити ваших дітей під час походів до магазину. Такий візок є ідеальним рішенням для дітей, які супроводжують своїх батьків під час покупок.</p>	<p>Ціна:</p>

<p>Дитячий металевий візок, 40 л</p>	<p>Опис</p>	<p>Код: 220 1620</p> <p>Упаковка 1 од.</p> <p>Ціна:</p>
	<p>Дитячий металевий візок - це прекрасний спосіб залучити та зацікавити ваших дітей під час походів до магазину. Такий візок є ідеальним рішенням для дітей, які супроводжують своїх батьків під час покупок.</p>	<p>Ціна:</p>

<p>Дитячий купівельний візок-автомобіль, 90 л</p>	<p>Опис</p>	<p>Код: 2201720090</p> <p>Упаковка 1 од.</p> <p>Ціна:</p>
	<p>Візок з дитячою машинкою використовується покупцями з дітьми віком від 2 до 5 років. Машинка обладнана звуковим сигналом. Розміри: Ширина: 600 мм, висота: 1000 мм, довжина: 1350 мм. Об'єм кошика: 90 літрів Вага: 35 кг Колір: основа - червона, машинка - червоно-біла.</p>	<p>Ціна:</p>



17

Овочеві стелажі,
вироби з металу та
супутні товари

Овочевий стелаж на ніжках Н140/Л125/Д65 см. Тип-10

Опис

Код: 14010891387011



Овочевий стелаж на ніжках Н140/Л125/Д65 см. Тип 10

Має можливість регулювання нахилу полиць і відстані між ними;
Навантаження на полицю - до 100 кг.
Технічні характеристики:
Кількість полиць: 2 регульовані полки, нижня технічна площадка для ящиків чи іншої тари.

Комплектується тримачем для пакетів. Його можна самостійно встановити з правої чи лівої сторони.
Розміри стелажа: висота: 140 см ширина: 125 см глибина: 65 см, глибина полиць - 58 см.

Може бути доукомплектована третьою регульованою полицею, а також ще одним тримачем для пакетів.

Основний колір: графіт (темно-сірий).
Можливе фарбування в будь-який колір

Упаковка 1 од.

Ціна:

Овочевий стелаж з сітчастими полицями на колесах Н165/Л80/Д100 см. Тип-07

Опис

Код: 1203030176100080



Компактний, зручний пересувний стелаж для овочів та фруктів. Може використовуватись для торгівлі на вулиці або всередині магазину.

Завдяки якісному порошковому фарбуванню буде завжди мати товарний вигляд і прослужить багато років.
Обладнаний якісними колесами з фіксаторами, 2-ма гачками для підвішування пакетів.

Три рівні регулювання нахилу кожної полиці. Має додаткову нижню полицю для зберігання товару.

Навантаження на полицю 100 кг.

Технічні характеристики:
Кількість полиць - 3 полиці глибиною 50 см (можна розмістити ящики довжиною до 70 см)

Загальна вага стелажа: 25кг.

Загальний розмір стелажа: висота: 165 см, загальна ширина: 83 см, ширина полиць: 80 см, глибина: 100 см

Основний колір: графіт (темно-сірий).
Можливе фарбування в будь-який колір

Упаковка 1 од.

Ціна:

Овочевий стелаж компактний зі знімним верхнім кошиком

Опис

Код: rack_3



Стелаж для ящиків підійде для викладення овочів і фруктів в невеликих магазинах 40-60 кв.м. Має 3 полиці для ящиків і 1 знімний сітчастий кошик.

Розміри:

Висота - 1700 мм

Ширина полиць під ящики - 600 мм

Глибина - 400 мм

Верхній сітчастий кошик

Ширина - 600 мм

Глибина - 260 мм

Висота бортика з боків - 120 мм

Характеристики:

Стійка суцільнозварна с регульованими ніжками і знімним верхнім кошиком.

Полиці стелажа розраховані для пластикових стандартних ящиків 600 x 400 мм, для одноразових пластикових ящиків або ящиків під апельсини, для дерев'яних одноразових ящиків. Навантаження на кожну полицю до 60 кг. На сітчастий кошик - до 20 кг.

Стандартний колір: графіт (темно-сірий) завжди в наявності. Інший колір під замовлення.

Упаковка 1 од.

Ціна:

Стойка з кошиками для хлібобулочних виробів чи овочів

Опис

Код: basket_bread4



Стойка з плетеними кошиками ручної роботи підійде для викладки багетів, батонів та інших хлібобулочних виробів, а також для овочів

Розміри:
 Висота - 1810 мм
 Ширина стійки по ніжках - 700 мм
 Діаметр кріплення кошиків - 380 мм
 Верхній діаметр кошика - 420 мм
 Висота кошика - 320 (220) мм

Упаковка 1 од.

Ціна:

Овочеві стелажі, вироби з металу та супутні товари



Стійка з 2 кошиками для хлібобулочних виробів чи овочів

Опис

Код: basket_bread_2

Стійка з плетеними кошиками ручної роботи підійде для викладки багетів, батонів та інших хлібобулочних виробів, а також для овочів

Розміри:
Висота - 910 мм
Ширина стійки по ніжках - 700 мм
Діаметр кріплення кошиків - 380 мм
Верхній діаметр кошика - 420 мм
Висота кошика - 320 (220) мм

Упаковка 1 од.

Ціна:



Овочеві стелажі, вироби з металу та супутні товари

Стійка на колесах для фруктів чи овочів

Опис

Код: rack_5

Стійка підійде для викладання овочів та фруктів, а також різноманітного фасованого товару в невеликих магазинах 40-60 кв.м.

Має регульовані по висоті кріплення з гачками або сітчастими підносами-кошиками.

Розміри:
Висота - 2000 мм
Ширина/глибина - 450 мм
Піднос-кошик
Діаметр - 450 мм
Висота бортика - 50 мм.

Упаковка 1 од.

Ціна:

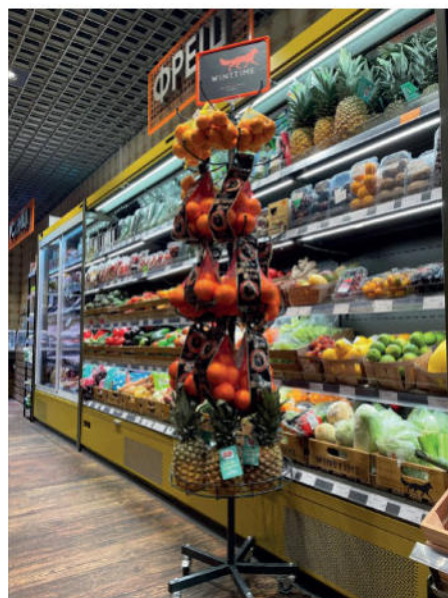

Стійка металева торгівельна з плетеним кошиком Тип 1



Опис

Стійка з круглим кошиком відмінно підходить для викладки фруктів, хліба, хлібобулочних виробів, пляшок з напоями, товарів в упаковці і багатьох інших товарів.
 Висота загальна - 670 мм
 Розміри металевої стійки:
 Висота-610 мм
 Діаметр-450 мм
 Розміри кошика з лози
 Діаметр верх - 450 мм, низ - 300 мм,
 висота кошика - 320 мм

Код: Type_1

Упаковка 1 од.

Ціна:

Стійка металева торгівельна з плетеним кошиком Тип 2



Опис

Стійка з круглим кошиком відмінно підходить для викладки фруктів, хліба, хлібобулочних виробів, пляшок з напоями, товарів в упаковці і багатьох інших товарів.
 Висота загальна - 870 мм
 Розміри металевої стійки:
 Висота-810 мм
 Діаметр-450 мм
 Розміри кошика з лози:
 Діаметр верх - 450 мм, низ - 300 мм,
 висота кошика - 320 мм

Код: Type_2

Упаковка 1 од.

Ціна:

Стійка металева торгівельна з плетеним кошиком Тип 3



Опис

Стійка з круглим кошиком відмінно підходить для викладки фруктів, хліба, хлібобулочних виробів, пляшок з напоями, товарів в упаковці і багатьох інших товарів.
 Висота загальна - 870 мм
 Розміри металевої стійки:
 Висота-810 мм
 Діаметр-450 мм
 Розміри кошика з лози:
 Діаметр верх - 450 мм, низ - 290 мм,
 висота кошика - 850 мм

Код: Type_3

Упаковка 1 од.

Ціна:

Багетниця плетена Тип 1

Опис



Багетниця (кошик) ручної роботи підійде для викладки хлібобулочних виробів, а також для фруктів чи овочів

Розмір:	Код:	Упаковка	Ціна: за 1 од.
Висота 220 мм	basket_bread6_2		
Висота 320 мм	basket_bread6		

Багетниця плетена Тип 2

Опис



Багетниця (кошик) ручної роботи підійде для викладки хлібобулочних виробів, а також для овочів
 Висота загальна: 85 см
 Висота верхньої частини: 25-27 см
 Висота нижньої частини: 60 см
 Діаметр внутрішньої перегородки: 30 см
 Діаметр верхньої частини: 50 см

Код: basket_bread5

Упаковка 1 од.

Ціна:

Багетниця плетена Тип 3

Опис



Багетниця (кошик) ручної роботи підійде для викладки хлібобулочних виробів, а також для овочів

Складається із двох окремих кошиків. У нижньому можна зберігати запас продукції або використовувати їх окремо
 Висота загальна: 80 см
 Висота верхньої частини: 28 см
 Висота нижньої частини: 60 см
 Діаметр внутрішньої перегородки: 30 см
 Діаметр верхньої частини: 58-60 см

Код: basket_bread7

Упаковка 1 од.

Ціна:

Багетниця плетена Тип 4

Опис



Багетниця (кошик) ручної роботи підійде для викладки хлібобулочних виробів, а також для овочів
 Висота загальна: 85 см
 Висота верхньої частини: 28 см
 Висота нижньої частини: 52 см
 Діаметр внутрішньої перегородки: 30 см
 Діаметр верхньої частини: 58-60 см

Код: basket_bread8

Упаковка 1 од.

Ціна:

Кошик прямокутний з поліротанга 32×26,5×8,5 см

Опис



Універсальні плетені лотки з поліротанга допоможуть ефектно і привабливо обладнати прилавки та вітрини.

Підійдуть як для ягід, овочів та фруктів, так і для ковбасних та м'ясних виробів, сирів, випічки та ін.

Розмір:	Код:	Упаковка	Ціна: за 1 од.
32×26,5×8,5 см	509105р		

Кошик прямокутний з поліротанга 41×29×8 см

Опис



Універсальні плетені лотки з поліротанга допоможуть ефектно і привабливо обладнати прилавки та вітрини.

Підійдуть як для ягід, овочів та фруктів, так і для ковбасних та м'ясних виробів, сирів, випічки та ін.

Розмір:	Код:	Упаковка	Ціна: за 1 од.
41×29×8 см	509097р		

Кошик прямокутний з поліротанга 53×32×10 см

Опис



Універсальні плетені лотки з поліротанга допоможуть ефектно і привабливо обладнати прилавки та вітрини.

Підійдуть як для ягід, овочів та фруктів, так і для ковбасних та м'ясних виробів, сирів, випічки та ін.

Розмір:	Код:	Упаковка	Ціна: за 1 од.
53×32×10 см	509099р		

Ящик дерев'яний шліфований

Опис



Ящик дерев'яний шліфований 600 * 390 * 150 мм
Підходить для овочевого стелажа ТИП-07
Висока якість шліфування, абсолютно гладка поверхня
Матеріал: вільха

Розмір:	Код:	Упаковка	Ціна: за 1 од.
600×390×150 мм	600×390×150		

Підставка для викладки товарів

Опис

Код: podstavka_st



Підставка-тумба створена для полегшення викладки товарів на високі полиці.

Навіть при зайнятих руках, за рахунок невеликої ваги і вмонтованих притискових коліс, легко пересувається ногою на потрібне місце.

Виготовлена з поліпропіленового сировини зі спеціальними добавками, що дозволяє витримувати навантаження до 150 кг.

Його ступінчаста конструкція дозволяє легко забратися на нього.

Стандартно випускається в сірому кольорі.

Упаковка 1 од.

Ціна:

Складський металевий візок з 2 полицями

Опис

Код: warehouse_trolley



Складський металевий візок з двома полицями і кишеню для дрібних предметів характеризується зручністю його застосування. Він ідеальний для перевезення широкого спектру невеликих предметів - інструментарію, посуду, продуктів, ящиків та багатьох інших. Це ідеальний варіант оперативної транспортування вантажу в межах обмеженого простору. Візок відрізняється відмінною маневреністю, що робить можливим переміщення в проходах між стелажми; Завдяки продуманому дизайну і якісному фарбуванню підходить для використання безпосередньо в торговому залі. Габаритні розміри: 1000x750x650 мм; Розміри кишені: 600x150x100 мм. Навантаження: 100 кг на полицю. Стандартний колір: графіт (темно-сірий). Інший колір під замовлення.

Упаковка 1 од.

Ціна:

Стійка для пакетів зі знімним тримачем кошика

Опис

Код: 13312_K



Металева стійка для пакетів зі знімним тримачем для сміттового кошика (для використаних одноразових рукавичок та ін.).

Висота: 100-110 см.

Тримач рулону: ширина - 10 см, довжина - 31 см.

Колір: темно-сірий

Упаковка 1 од.

Ціна:

Стіл виробничий без полиці, з бортом 600/850/600



Опис

Виготовлено з нержавіючої сталі марки AISI 201 - харчової нержавіючої сталі з оптимальним співвідношенням "ціна-довговічність". Виріб з нержавіючої сталі марки AISI 201 володіє антикорозійними властивостями, витримує дію високих і низьких температур і стійкий під впливом агресивних миючих засобів.

Розмір:	Код:	Упаковка	Ціна: за 1 од.
600/850/600 мм	sb600		

Стіл виробничий без полиці, з бортом 1200/850/600



Опис

Виготовлено з нержавіючої сталі марки AISI 201 - харчової нержавіючої сталі з оптимальним співвідношенням "ціна-довговічність". Виріб з нержавіючої сталі марки AISI 201 володіє антикорозійними властивостями, витримує дію високих і низьких температур і стійкий під впливом агресивних миючих засобів.

Розмір:	Код:	Упаковка	Ціна: за 1 од.
1200/850/600 мм	sb1200		

Стіл виробничий з полицею і бортом 600/850/600



Опис

Виготовлено з нержавіючої сталі марки AISI 201 - харчової нержавіючої сталі з оптимальним співвідношенням "ціна-довговічність". Виріб з нержавіючої сталі марки AISI 201 володіє антикорозійними властивостями, витримує дію високих і низьких температур і стійкий під впливом агресивних миючих засобів.

Розмір:	Код:	Упаковка	Ціна: за 1 од.
600/850/600 мм	sbp1200		

Стелаж виробничий з 4 полицями 1100/1800/500



Опис

Виготовлено з нержавіючої сталі марки AISI 201 - харчової нержавіючої сталі з оптимальним співвідношенням "ціна-довговічність". Виріб з нержавіючої сталі марки AISI 201 володіє антикорозійними властивостями, витримує дію високих і низьких температур і стійкий під впливом агресивних миючих засобів.

Розмір:	Код:	Упаковка	Ціна: за 1 од.
1100/1800/500 мм	4s1100		

Стелаж виробничий з 5 полицями 1100/1800/500



Опис

Виготовлено з нержавіючої сталі марки AISI 201 - харчової нержавіючої сталі з оптимальним співвідношенням "ціна-довговічність". Виріб з нержавіючої сталі марки AISI 201 володіє антикорозійними властивостями, витримує дію високих і низьких температур і стійкий під впливом агресивних миючих засобів.

Розмір:	Код:	Упаковка	Ціна: за 1 од.
1100/1800/500 мм	5s1100		

Ванна мийна без полиці, з бортом 600/850/600



Опис

Виготовлено з нержавіючої сталі марки AISI 201 - харчової нержавіючої сталі з оптимальним співвідношенням "ціна-довговічність". Виріб з нержавіючої сталі марки AISI 201 володіє антикорозійними властивостями, витримує дію високих і низьких температур і стійкий під впливом агресивних миючих засобів.

Розмір:	Код:	Упаковка	Ціна: за 1 од.
600/850/600 мм	m600		

Ванна мийна здвоєна без полиці, з бортом 1200/850/600



Опис

Виготовлено з нержавіючої сталі марки AISI 201 - харчової нержавіючої сталі з оптимальним співвідношенням "ціна-довговічність". Виріб з нержавіючої сталі марки AISI 201 володіє антикорозійними властивостями, витримує дію високих і низьких температур і стійкий під впливом агресивних миючих засобів.

Розмір:	Код:	Упаковка	Ціна: за 1 од.
1200/850/600 мм	2m1200		

Ванна мийна з 2 полицями і бортом 1000/850/600



Опис

Виготовлено з нержавіючої сталі марки AISI 201 - харчової нержавіючої сталі з оптимальним співвідношенням "ціна-довговічність". Виріб з нержавіючої сталі марки AISI 201 володіє антикорозійними властивостями, витримує дію високих і низьких температур і стійкий під впливом агресивних миючих засобів.

Розмір:	Код:	Упаковка	Ціна: за 1 од.
1000/850/600 мм	2mbp1000		

Ванна мийна з 2 полицями і бортом 1200/850/600



Опис

Виготовлено з нержавіючої сталі марки AISI 201 - харчової нержавіючої сталі з оптимальним співвідношенням "ціна-довговічність". Виріб з нержавіючої сталі марки AISI 201 володіє антикорозійними властивостями, витримує дію високих і низьких температур і стійкий під впливом агресивних миючих засобів.

Розмір:	Код:	Упаковка	Ціна: за 1 од.
1200/850/600 мм	2mbp1200		



0,000, 0,195, 0,00, 0,00

PULSE EL ARTICULO

1 - 45	90	91 - 135	136 - 180	BM				
1	2	3	4	5	6	7	8	9
10	11	12	13	14	15	16	17	18
19	20	21	22	23	24	25	26	27
28	29	30	31	32	33	34	35	36
37	38	39	40	41	42	43	44	45

DIBAL

Genie

18

Торгові ваги



Торгові комп'ютерні ваги із сенсорним дисплеєм і друком етикеток DIBAL CS-1255 W SS 15

Опис

Код: cs-1200

Упаковка 1 од.

Ціна:



Вибір кращих професійних ваг для вашого бізнесу може суттєво вплинути на ефективність роздрібної торгівлі і, отже, на ваші продажі. Вам хочеться отримати швидкість, точність і надійність, дизайн та гарантію, що ваги будуть рентабельними. Ваги на базі ПК архітектури DIBAL CS-1200 були розроблені для того, щоб мати всі ці характеристики, і водночас пропонувати доступну ціну. Ефективність і швидкодія в вагах забезпечується потужним чотирьохядерним процесором Intel®. Якщо у вас великий, складний або постійно оновлюваний асортимент продуктів, вони можуть легко впоратися з цим завдяки великому SSD диску і оперативній пам'яті. Попри те, що вони поставляються з встановленим програмованим пакетом CW-1100, відкрита архітектура на базі ПК дозволяє використовувати власне ПЗ на вагах без обмежень. Ваги на базі ПК DIBAL CS-1200 поставляються в різних варіантах виконання, щоб функціонально адаптуватися під ваші конкретні бізнес-операції.

Контрольні прикасові ваги DIBAL DPOS-400 F-2 DISP

Опис

Код: DPOS-400

Упаковка 1 од.

Ціна:



Ваги DIBAL DPOS-400 прикасові з 60 протоколами передачі даних по інтерфейсу RS-232. Підходять для роботи з POS-терміналами та касовими системами в супермаркетах, торгових мережах, а також для кур'єрських і поштових служб. Найтонші ваги з різноманітними можливостями установки дисплея.

DIBAL DPOS-400 - оптимальне рішення для задач зважування на касовому місці. Ваги можуть використовуватися автономно або бути підключеними до POS-терміналу. Їх компактна і універсальна конструкція дозволяє підключати один або два дисплея до платформи або встановлювати їх на стійках. Завдяки величезному технічному потенціалу вагової системи і гнучким протоколам обміну даними, ці ваги можуть зручно підключатися в касові системи.



Торгові ваги

Ваговий кіоск самообслуговування Dibal SmartQ

Опис

Код: SmartQ



DIBAL SMARTQ ваговий кіоск в призначений для відділів з продажу овочів і фруктів магазинів у форматі самообслуговування. Кіоск оснащений сенсорним екраном типу PAV діагоналю 23-дюйма і 2-дюймовим принтером етикеток.

DIBAL SMARTQ виконаний у відповідь на сучасні вимоги магазинів в області сучасного самообслуговування в вагових відділах. Конструктивно кіоск DIBAL SMARTQ ідеально вписується в будь-який формат торгової точки.

Загальна висота і зручне розташування принтера етикеток над ваговою платформою гарантує, що клієнти не будуть мати ніяких побоювань по роботі з кіоском. Високоякісна пластикова вагова платформа має форму вази для фруктів, завдяки чому можна не побоюватися, що зважувані товари впадуть з неї. DIBAL SMARTQ задовольняє потребу в ультрасучасних вагах самообслуговування. Завдяки плоскій передній поверхні вагів можуть бути реалізовані нові концепції магазину, не вимагаючи додаткового виготовлення меблів. А на великому 23" екрані можна вивести додаткову інформацію (рекламу, додаткові групи товарів і т.п.). Їх витончений і привабливий дизайн зацікавить кожного до використання кіоску.

Упаковка 1 од.

Ціна:

Настільні ваги для простого зважування DIBAL CELY PS-70i (із захистом від вологі)

Опис

Код: PS-70i



Ваги електронні DIBAL PS-70i являють собою компактні цифрові ваги. Оснащені функцією тарування, мають автономне джерело живлення, світлодіодний дисплей, режим енергозбереження і ряд додаткових функцій. Робочий температурний діапазон: від -10 до +40 °C. DIBAL PS-70i зручні і прості в експлуатації. Завдяки вбудованому акумулятору досягається автономна робота до 70 годин. Платформа (23x19 см) з харчової нержавіючої сталі. Легкочитаемий рідкокристалічний дисплей з підсвічуванням. Висота символів на дисплеї 25 мм. Електроживлення від мережі 220 В і від вбудованого акумулятора (до 70 годин). Показник рівня для правильної установки ваг. Високий клас пило-вологозахисту (IP65) дозволяє застосовувати ваги в умовах високої запиленості і вологості. Корпус і платформа з високоякісної нержавіючої сталі дають можливість зважувати агресивні речовини.

Упаковка 1 од.

Ціна:



Ваги самообслуговування Aurora S1L (Rongta) з друком етикеток



Опис

Багатофункціональні сенсорні ваги Aurora S1L об'єднують функції зважування товару та друку етикеток. Вони переважно використовуються в залах самообслуговування супермаркетів, пекарень тощо. Завдяки підвищенню швидкості обслуговування, товарообіг може зрости на 30%. Передбачено також віддалене налаштування і адміністрування.

Код: aurora-s1l

Упаковка 1 од.

Ціна:

Ваги самообслуговування Aurora S1D (Rongta) з друком етикеток



Опис

Багатофункціональні сенсорні ваги з двома дисплеями Aurora S1D об'єднують функції зважування товару та друку етикеток. Вони переважно використовуються в залах самообслуговування супермаркетів, пекарень тощо. Завдяки підвищенню швидкості обслуговування, товарообіг може зрости на 30%. Передбачено також віддалене налаштування і адміністрування.

Код: aurora-s1d

Упаковка 1 од.

Ціна:

Ваги прикасові Aurora D2 (Rongta) з друком етикеток



Опис

Два яскравих дисплеї, стильний дизайн. Ваги з друком етикеток працюють на базі операційної системи Windows/Android. Є можливість змінювати формат PLU в реальному часі: найменування та код товару, вартість за одиницю, терміни придатності, формат чека, знижки та ін.

Код: aurora-d2

Упаковка 1 од.

Ціна:

RLS1315 (Rongta) з друком етикеток



Опис

Підвісні ваги Rongta RLS 1315 призначені для сфери торгівлі, і підходять для зважування м'яса або риби. Вони мають стильний зовнішній вигляд, посилену продуману конструкцію, міцний корпус, але при цьому вирізняються зручним функціоналом і компактністю. Передбачено вбудований швидкісний термопринтер етикеток для маркування товарів безпосередньо після зважування.

Код: RLS1315

Упаковка 1 од.

Ціна:

RLS1000B (Rongta) з друком етикеток



Опис

RLS1000B - це бюджетна модель вагів з можливістю друку етикеток. Відмінне поєднання ціна - якість. Основою чекопечатаючого механізму є термопринтер розроблений компанією Rongta Technology (Китай). При цьому швидкість друку етикеток складає 80 мм/с. Для зручності продавця і покупця ваги обладнані двостороннім ЖК дисплеєм підсвічуванням.

Код: RLS1000B

Упаковка 1 од.

Ціна:

Ваги торгові настільні електронні VTNE-15T1-7

Опис



Ваги VTNE-15T1-7 призначені для статистичного зважування товарів під час торгово-комерційних і технологічних операцій. Ваги мають такі особливості: двостороння індикація; підсвічування індикаторів з боку покупця і продавця; вбудований акумулятор; автоматичне встановлення нуля; дводіапазонні; мала вага і габарити;

Код: 15T1-7

Упаковка 1 од.

Ціна:

Ваги настільні VTNE-N-4 фасувальні

Опис



Ваги VTNE-N-4 призначені для простого зважування зі світлодіодним індикатором, без стійки. Доступні 4 модифікації на 3, 6, 15 і 30 кг. Ваги мають такі особливості: вбудований акумулятор; автоматичне встановлення нуля; дводіапазонні; мала вага і габарити; сигналізація про обраний режим роботи ваг і розрядку акумулятора;

Код: VTNE-3N-4

Упаковка 1 од.

Ціна:

Ваги товарні електронні VTNE-150H-6 Економ Б

Опис



Ваги товарні VTNE-150H-6 призначені для статичного зважування різних вантажів при торгово-комерційних та технологічних операціях. Це оптимальний варіант, якщо вам необхідно зважувати будь-які товари як малогабаритні, так і великогабаритні (ваги для складу, ваги для цеху, ваги для базару, ваги для заводів і т. д.)

Код: VTNE-150H5-6

Упаковка 1 од.

Ціна:

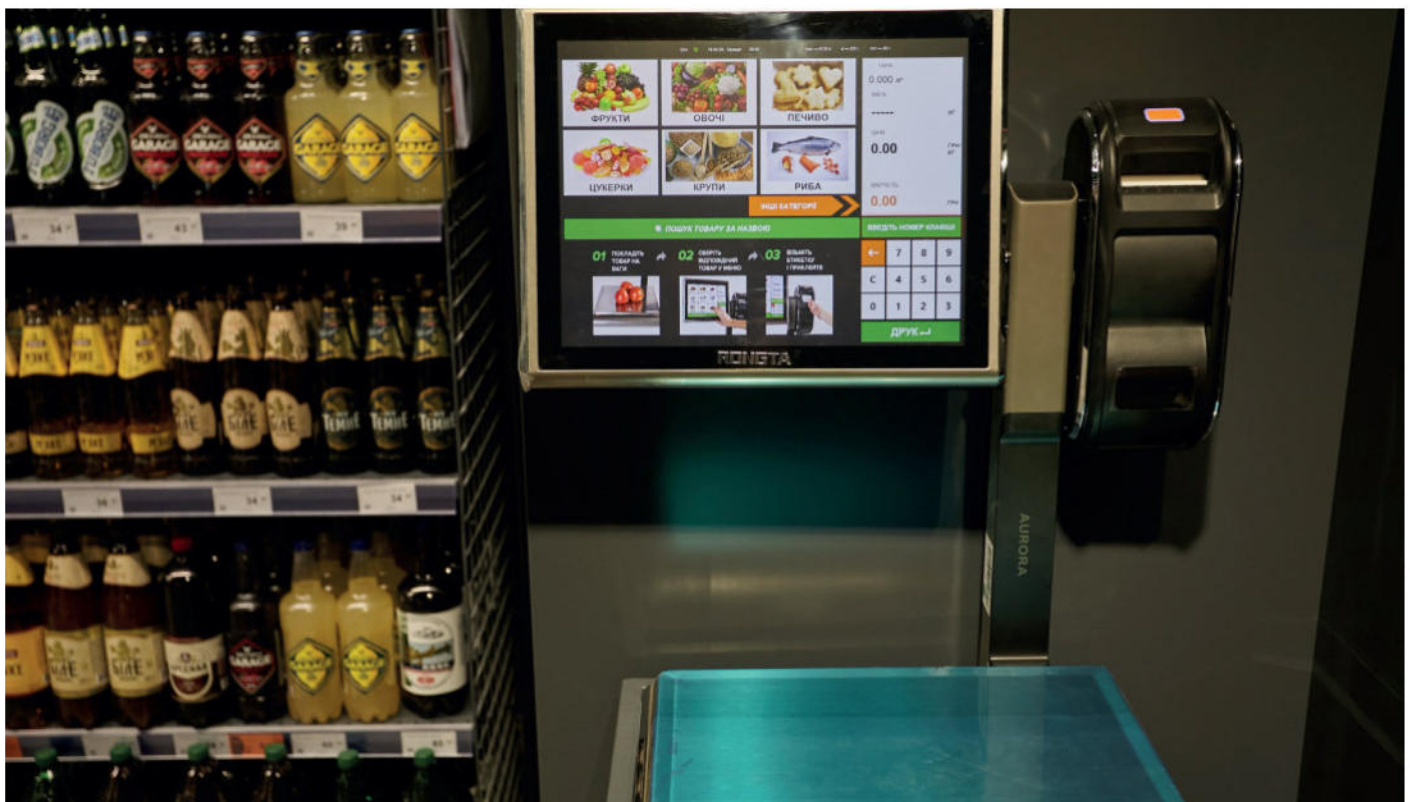



19

Касові бокси
і обладнання

Універсальний L-подібний касовий стіл (бокс)м



Опис

Універсальний касовий бокс. Збірка можлива в правосторонньому і лівосторонньому виконанні. Верхня частина виготовлена з високоякісної нержавіючої сталі. Передбачене місце під грошову скриньку та захисний екран.

Габарити
Висота: 81,5 см.
Глибина: 100 см.
Ширина на вибір: 125/160/180/210 см.

Код: 400400100126

Упаковка 1 од.

Ціна:

Касовий стіл (бокс) U-подібний правосторонній

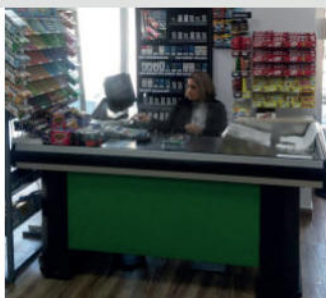

Опис

Верхня частина виготовлена з високоякісної нержавіючої сталі.

Передбачене місце під грошову скриньку та захисний екран.

Габарити
Висота: 85 см.
Глибина: 100 см.
Ширина на вибір: 160/180/210 см.

Код: 400410100161R

Упаковка 1 од.

Ціна:

Касовий стіл (бокс) U-подібний лівосторонній



Опис

Верхня частина виготовлена з високоякісної нержавіючої сталі.

Передбачене місце під грошову скриньку та захисний екран.

Габарити
Висота: 85 см.
Глибина: 100 см.
Ширина на вибір: 160/180/210 см.

Код: 400410100161L

Упаковка 1 од.

Ціна:

Грошові скриньки



Опис

Грошові скриньки – це спеціальні конструкції для зручного зберігання та сортування готівки у місці продажу. Вони можуть бути металеві, виготовлені зі сталі або з міцного пластику.

Код: ЕК-330

Упаковка 1 од.

Ціна:

Етикет-пістолети



Опис

Етикет-пістолети дозволяють швидко отримати велику кількість цінників з нанесенням на них цифрової або текстової інформації.

Код: Prevail

Упаковка 1 од.

Ціна:

Принтери чеків і етикеток



Опис

Чековий принтер або POS-принтер - це спеціально розроблене пристрій, який виконує друк паперових чеків, квитанцій і т.д.

Принтери етикеток дозволяють друкувати інформацію або на чистих етикетках, або додрукувати її в готові етикетки в різних кількостях і, що також важливо, на високій швидкості.

Код: 584

Упаковка 1 од.

Ціна:

Детектори банкнот



Опис

Детектори банкнот - пристрої, призначені для оперативної перевірки дійсності грошових знаків. У режимі прийому готівки найважливішою функцією є визначення справжності банкнот.

Код: vds51

Упаковка 1 од.

Ціна:

Лічильники банкнот



Опис

Лічильники банкнот забезпечують точний перерахунок купюр, помічають фальшиві банкноти, зменшують кількість помилок при розрахунку.

Код: 2433

Упаковка 1 од.

Ціна:

Табличка Каса не працює

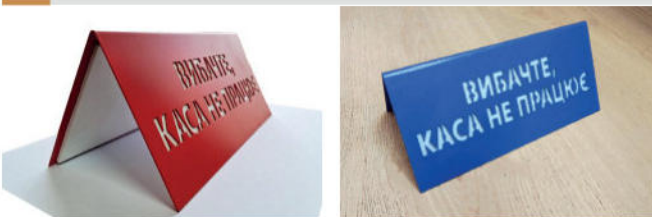

Опис

Двосторонній інформаційний розділювач "Вибачте, каса не працює"

Розміри: 210x100 мм

Код: 210x100

Упаковка 1 од.

Ціна:

Касовий розділювач 40x40x300 мм з вашим лого



Опис

Касовий розділювач використовується для відокремлення товарів на касовій стрічці, що забезпечує зручність та організованість процесу розрахунку.

Він виконаний з білого пластика та має трикутну форму в перерізі.

На поверхні пластику друкується логотип чи текст, які можуть бути виконані в різних кольорах залежно від побажань замовника.

Код: 40-40-30

Упаковка 1 од.

Ціна:

CROQ' TIME !

* Le classique 5€

* Club sandwich 4,50€

* Le croq' 4€

* Le végétarien 5,50€

* Le roll-up 6€

* L'américain 5,50€

* Le gourmand 6€



20

ЕКО-вироби з дерева
і декор

Дерев'яна монетниця	Опис	Код: - Упаковка 1 од. Ціна:
 <p>Матеріал: з твердих порід деревини. Стандартний колір: світлий (натуральний колір дерева); темний. Розмір: 180мм x 180мм. Лазерне нанесення логотипу за запитом.</p>		

Дерев'яна монетниця (варіант 2)	Опис	Код: mdb Упаковка 1 од. Ціна:
 <p>Матеріал: з твердих порід деревини. Стандартний колір: світлий (натуральний колір дерева); темний. Розмір: 160мм x 160мм. Лазерне нанесення логотипу за запитом.</p>		

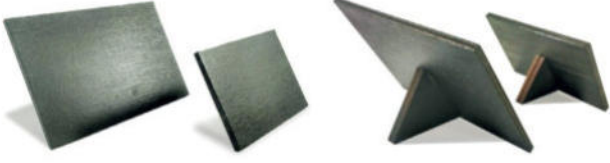
Дерев'яний крейдовий цінник із задньою опорою	Опис			
 <p>Універсальний крейдовий цінник із задньою опорою. Написи можна наносити маркером ZIG Illumigraph (на водній основі). Стандартний колір: чорний.</p>				
Розмір:	Код:	Упаковка	Ціна:	
A8	-	1 од.		
A7	-	1 од.		

Дерев'яний крейдовий цінник для кондитерських виробів	Опис			
 <p>Дерев'яний крейдовий цінник для кондитерських виробів. Напис наноситься маркером ZIG Illumigraph (на водній основі). Стандартний колір: чорний.</p>				
Розмір:	Код:	Упаковка	Ціна:	
A9 (4x4 см)	20177-A9	1 од.		
A8 (7x7см)	20177-A8	1 од.		



Дерев'яний цінник на ніжці

Опис

Код: 20171



Дерев'яний цінник на ніжці А8 формату. Розмір цінника: 7x5,5 см.

Упаковка 1 од.

Ціна:

Крейдовий менюхолдер

Опис



Менюхолдер крейдовий вертикальний. Двостороння грифельна дошка.

Розмір:	Код:	Упаковка	Ціна:
A5	7835-A5	1 од.	
A4	7835-A4	1 од.	

Дерев'яний крейдовий штендер

Опис

Код: -







Крейдовий штендер двосторонній для меню, спеціальної пропозиції або реклами. Підходить для зовнішнього використання. Стандартний розмір поля для напису: 50 x 80 см., висота 110 см. Інші розміри за запитом. Колір рамки: темно-коричневий, інші кольори за запитом.

Упаковка 1 од.

Ціна:



<p>Крейдова дошка настінна, дошка меню</p>	<p>Опис</p>	<p>Код: -</p>
	<p>Настінна дошка, рамка з натурального дерева. Стандартний розмір: 700 мм x 500 мм. Виготовлення інших розмірів дошки за запитом. Тип: вертикальний/горизонтальний.</p>	<p>Упаковка 1 од.</p> <p>Ціна:</p>
<p>Крейдовий дерев'яний штендер (варіант 2)</p>	<p>Опис</p>	<p>Код: eco7-2</p>
	<p>Дерев'яний штендер - це відмінне рішення для привернення уваги та інформування відвідувачів про меню і спеціальні пропозиції. Застосовується в кафе, барах і біля магазинів і пересувних кав'ярень. Розмір дошки для письма: 54 * 70 см. Висота штендера: 93 см.</p>	<p>Упаковка 1 од.</p> <p>Ціна:</p>
<p>Табличка Відчинено/зачинено, на канаті</p>	<p>Опис</p>	<p>Код: eco-org9</p>
	<p>Матеріал: фанера Доступні кольори: дуб, горіх, паліандр</p>	<p>Упаковка 1 од.</p> <p>Ціна:</p>
<p>Інформаційна табличка зі зйомною стрілкою, на канаті</p>	<p>Опис</p>	<p>Код: eco-org10</p>
	<p>Табличка двостороння. Стрілка зйомна і її можна встановити як праворуч, так і ліворуч. Під замовлення можливі будь-які варіанти виконання, в т.ч. різні надписи на двох сторонах та ін. Матеріал: фанера Доступні кольори: дуб, горіх, паліандр</p>	<p>Упаковка 1 од.</p> <p>Ціна:</p>
<p>Куточок споживача</p>	<p>Опис</p>	<p>Код: ECO 35 ECO 36</p>
	<p>Вироби з дерева - це чудове і практичне рішення. Розміри (ШxВxГ): 250 x 335 x 47 мм. Глибина кишені: 40 мм Матеріал: фанера Доступні кольори: дуб, горіх, паліандр</p>	<p>Упаковка 1 од.</p> <p>Ціна:</p>

ЕКО-вироби з дерева і декор

Виготовлення під замовлення нестандартних дерев'яних цінників, настінних дошок, штендерів, менюхолдерів та іншої продукції.

ЕКО-вироби з дерева і декор



Муляжі продуктів і страв	Опис
	<p>Ви, напевно, звертали увагу на муляжі продуктів у вітринах магазинів чи кафе. Виявляється, це не тільки спосіб в значній мірі скоротити витрати, які раніше йшли на закупівлю «рекламних» товарів для вітрини, що найчастіше вирушали в сміття, а не в кишеню споживача. Правильно розставлені муляжі дозволяють створити приємну і естетичну атмосферу в закладі. Переваги муляжів продуктів і страв:</p> <ol style="list-style-type: none"> 1. І найголовніше - привернення уваги. 2. Відмова від експозиції зі справжніх продуктів, які швидко псуються і втрачають свій товарний вигляд, таких як свіжий хліб, ковбаса, молоко. 3. Відмова від холодильних вітрин і установок, які використовувалися раніше виключно для реклами. 4. Формування у покупців уявлення про розміри їх майбутньої порції, якщо мова йде про кафе або ресторан. <p>Виготовляємо муляжі продуктів наступних категорій:</p> <ul style="list-style-type: none"> М'ясні вироби Хлібо-булочні вироби Рибна продукція Десерти, солодощі Фрукти та овочі Молочні вироби Перші страви Другі страви, фаст-фуд Салати

Код: -

Упаковка 1 од.

Ціна:

ЕКО-вироби з дерева і декор

Шнури, мотузки, шпагат	Опис
	<p>Декоративний шнур користується попитом при оформленні та упаковці посилок, замовлень, подарунків; у майстрів рукоділля для іграшок; в сфері hand made для плетіння; у флористів при оформленні букетних композицій. Стильно, контрастно і креативно мотузка виглядає при оформленні крафт упаковки, при новорічному і святковому дизайні сувенірної та подарункової продукції. Шнур декоративний виглядає естетично і натурально.</p>

Код: -

Упаковка 1 од.

Ціна:

Деревна стружка для декору та пакування	Опис
	<p>Деревна шерсть (стружка) - еко-наповнювач для коробок і елемент декору при оформленні вітрин, приміщень, полиць і т.д. 100% натуральний еко-матеріал!</p>

Код: SmartQ

Упаковка 1 од.

Ціна:



21 Термосумки
і термоконтейнери



Сумка для доставки піци 42x46x16,5 см	Опис	Код: GBP216red
Можна переносити дві коробки для піци по 40,6 см або три піци по 35,5 см		
Сумка для доставки піци 42x46x16,5 см	Опис	Код: GBP216black
Можна переносити дві коробки для піци по 40,6 см або три піци по 35,5 см		
Сумка для доставки піци 44,5x51x19 см	Опис	Код: GBP318red
Можна переносити три коробки для піци по 45,7 см або чотири по 40,6 см		
Сумка для доставки піци 44,5x51x19 см	Опис	Код: GBP318black
Можна переносити три коробки для піци по 45,7 см або чотири по 40,6 см		
Сумка для доставки піци 49,5x49,5x32 см	Опис	Код: GBP518
Можна переносити п'ять коробок піци розміром 45,7 см або шість і боольшой розміром 40,6 см		
Сумка для доставки піци 43x55x16,5 см	Опис	Код: GBP220red
Можна переносити дві коробки для піци по 51 см або три по 45,7 см		
Сумка для доставки піци 43x55x16,5 см	Опис	Код: GBP220black
Можна переносити дві коробки для піци по 51 см або три по 45,7 см		





Сумка для доставки піци 48x48x58 см	Опис	Код: GBP1018red
	Можна переносити десять коробок для піци 45,7 см або десять коробок 40,6 см)	
Сумка для доставки піци 48x48x58 см	Опис	Код: GBP1018black
	Можна переносити три коробки для піци по 45,7 см або чотири по 40,6 см	
Маленька сумка для доставки їжі і продуктів 25,5x25,5x28 см	Опис	Код: GBD101011
	Маленька складна сумка для доставки	
Середня сумка для доставки їжі і продуктів 30,5x38x38 см	Опис	Код: GBD121515
	Середня складна сумка для доставки	
Велика сумка для доставки їжі і продуктів 53,5x35,5x43 см	Опис	Код: GBD211417
	Велика складна сумка для доставки. Вміщує Гастроємності GN 1/1	
Маленька сумка для доставки їжі і продуктів 33x23x33 см	Опис	Код: GBD13913
	Маленька сумка для доставки	
Середня сумка для доставки їжі і продуктів 38x30,5x30,5 см	Опис	Код: GBD151212
	Середня сумка для доставки	
Велика сумка для доставки їжі і продуктів 53,5x35,5x35,5 см	Опис	Код: GBD211414
	Велика сумка для доставки. Вміщує піддон для продуктів харчування GN 1/1	
Бокс для доставки харчових продуктів з чотирма відсіками	Опис	Код: EPPMD4835
	Бокс для доставки харчових продуктів з чотирма відсіками	





Середня сумка для доставки їжі і продуктів 46 x 35,5 x 30,5 см

Опис

Код: GBD181412

Середня сумка для доставки

Велика сумка для доставки їжі і продуктів 53,5 x 30,5 x 43 см

Опис

Код: GBD211517

Велика складна сумка для доставки



Маленький термoryюкзак для доставки їжі і продуктів 27,9 x 35,5 x 43 см

Опис

Код: GBBP111417



Маленький термoryюкзак для доставки харчування і продуктів 27,9 x 35,5 x 43 см

Великий термoryюкзак для доставки їжі і продуктів 38,1 x 35,5 x 43 см

Опис

Код: GBBP151417



Великий термoryюкзак для доставки харчування і продуктів 38,1 x 35,5 x 43 см

Теплоізолюваний контейнер об'ємом 16,9 л

Опис

Код: EPP260



Контейнер із завантаженням зверху для лотка GN 1/2 глибиною 15 см Зовнішні розміри, ДхШхВ, 39x33x25,7 см Внутрішні розміри, ДхШхВ, 33x27x19,3 см Місткість 16,9 л

Теплоізолюваний контейнер об'ємом 22,3 л

Опис

Код: EPP280



Теплоізолюваний контейнер об'ємом 22,3 л Місткість 22,3 л

Теплоізолюваний контейнер об'ємом 86 л

Опис

Код: EPP400

Теплоізолюваний контейнер об'ємом 86 л





Теплоізолюваний контейнер об'ємом 27 л	Опис Теплоізолюваний контейнер об'ємом 27 л	Код: EPP140
Теплоізолюваний контейнер об'ємом 35,5 л	Опис Теплоізолюваний контейнер об'ємом 35,5 л	Код: EPP160
Теплоізолюваний контейнер об'ємом 46 л	Опис Теплоізолюваний контейнер об'ємом 46 л	Код: EPP180
Теплоізолюваний контейнер об'ємом 43 л	Опис Теплоізолюваний контейнер об'ємом 43 л	Код: EPP180S
Теплоізолюваний контейнер об'ємом 46 л	Опис Теплоізолюваний контейнер об'ємом 46 л	Код: EPP180LH
Теплоізолюваний контейнер об'ємом 60 л	Опис Теплоізолюваний контейнер об'ємом 60 л	Код: EPP300
Контейнер для піци з верхнім завантаженням на 2 піци	Опис Контейнер для піци з верхнім завантаженням на 2 піци	Код: EPPZ35100
Контейнер для піци з верхнім завантаженням на 4 піци	Опис Контейнер для піци з верхнім завантаженням на 4 піци	Код: EPPZ35175





Теплоізолюваний контейнер об'ємом 155 л	Опис	Код: EPP4060FADJR
	Теплоізолюваний контейнер об'ємом 155 л	
Теплоізолюваний контейнер об'ємом 155 л	Опис	Код: EPP4060FNR
	Теплоізолюваний контейнер об'ємом 155 л	
Теплоізолюваний контейнер об'ємом 126 л	Опис	Код: EPP4060F6R
	Теплоізолюваний контейнер об'ємом 126 л	
Теплоізолюваний контейнер об'ємом 53 л	Опис	Код: EPP4060T200
	Теплоізолюваний контейнер об'ємом 53 л	
Теплоізолюваний контейнер об'ємом 80 л	Опис	Код: EPP4060T300
	Теплоізолюваний контейнер об'ємом 80 л	
Контейнер для піци з верхнім завантаженням на 4 піци	Опис	Код: EPPZ35175BST
	Контейнер для піци з верхнім завантаженням на 4 піци	
Контейнер для піци з верхнім завантаженням на 4 піци	Опис	Код: EPPZ35175RST
	Контейнер для піци з верхнім завантаженням на 4 піци	
Контейнер для піци з верхнім завантаженням на 6 піц	Опис	Код: EPPZ35265
	Контейнер для піци з верхнім завантаженням на 6 піц	
Контейнер для піци з верхнім завантаженням на 6 піц	Опис	Код: EPPZ35265BST
	Контейнер для піци з верхнім завантаженням на 6 піц	
Контейнер для піци з верхнім завантаженням на 6 піц	Опис	Код: EPPZ35265RST
	Контейнер для піци з верхнім завантаженням на 6 піц	
Контейнер для піци з верхнім завантаженням на 8 піц	Опис	Код: EPPZ35330
	Контейнер для піци з верхнім завантаженням на 8 піц	



Контейнер для піци з верхнім завантаженням на 8 піц	Опис Контейнер для піци з верхнім завантаженням на 8 піц	Код: EPPZ35330BST
Контейнер для піци з верхнім завантаженням на 8 піц	Опис Контейнер для піци з верхнім завантаженням на 8 піц	Код: EPPZ35330RST
Контейнер для пляшок, об'єм 35 л	Опис Контейнер для пляшок об'ємом 35 л	Код: EPPBEVBKST
Контейнер для пляшок, об'єм 35 л	Опис Контейнер для пляшок об'ємом 35 л	Код: EPPBEVRDST
Контейнер об'ємом 22,3 л	Опис Контейнер об'ємом 22,3 л	Код: EPP280BKST
Контейнер об'ємом 22,3 л	Опис Контейнер об'ємом 22,3 л	Код: EPP280RDST
Багатоцільовий контейнер з верхнім завантаженням об'ємом 41 л	Опис Багатоцільовий контейнер з верхнім завантаженням об'ємом 41 л	Код: EPPCB205
Багатоцільовий контейнер з верхнім завантаженням об'ємом 50,5 л	Опис Багатоцільовий контейнер з верхнім завантаженням об'ємом 50,5 л	Код: EPPCB250
Багатоцільовий контейнер з верхнім завантаженням об'ємом 64,5 л	Опис Багатоцільовий контейнер з верхнім завантаженням об'ємом 64,5 л	Код: EPPCB320
Багатоцільовий контейнер з верхнім завантаженням об'ємом 50,5 л	Опис Багатоцільовий контейнер з верхнім завантаженням об'ємом 50,5 л	Код: EPPCB250
Багатоцільовий контейнер з верхнім завантаженням об'ємом 64,5 л	Опис Багатоцільовий контейнер з верхнім завантаженням об'ємом 64,5 л	Код: EPPCB320



Акcesуари

Охолоджувальні та нагрівальні елементи Camchillers і Camwarmers, вставні блоки, термобар'єри, тримачі для напоїв, направляючі, розділювачі, кришки, візки для контейнерів, ідентифікаційні етикетки.





ТОВ "ПОС СТОР"

☎ +38 044 500 16 73

📠 +38 067 264 60 61

@ sales@posstore.com.ua

Купуйте он лайн

📍 www.posstore.com.ua

Подивитись та купити всю продукцію можна в нашому магазині

📍 02096, м. Київ, вул. Сімферопольська, 3/2

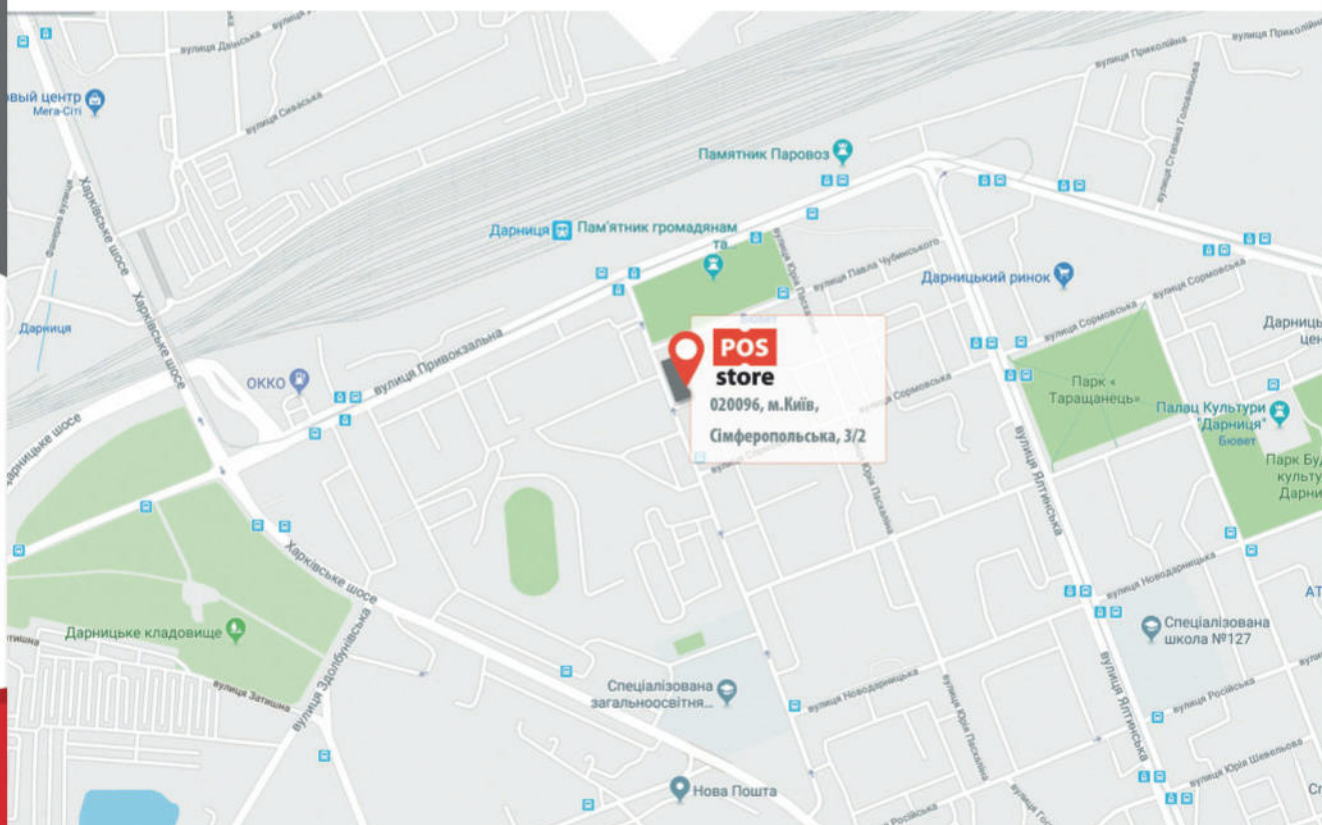



Працюємо на ринку з 2013 року

За час діяльності нашого магазину, ми надали послуги та допомогли покращити продажі більше, ніж 5000 клієнтів.

Ми в соціальних мережах

Хочете бути в курсі останніх новин та акцій? Відскануйте QR-код та підпишіться на наші сторінки в соцмережах!



facebook



instagram



viber



youtube

Скануй і завантажуй
PDF-каталог
нашої продукції



Магазин для магазинів

+38 (044) 500-16-73, +38(067)000-16-73

sales@posstore.com.ua

www.posstore.com.ua